

SOMMAIRE DOE :

• **01 DOCUMENTS DE RECEPTION**

- 1.1-Levées de réserves
- 1.2-Autocontrôle
- 1.3-Recette informatique

• **02 FICHES TECHNIQUES :**

- 2.1-Appareillage
- 2.2-Cables et chemins de câbles
- 2.3-Courants faibles
- 2.4-Eclairage de sécurité
- 2.5-Goulottes
- 2.6-Luminaires
- 2.7-Panneau rayonnant
- 2.8-Protctions et tableaux électrique
- 2.9-Sécurité incendie

• **03 PLANS**

- 3.1-Capitainerie R+1
- 3.2-Capitainerie R+2

• **04 SCHEMAS**

- 4.1-Tableau divisionnaire R+1
- 4.2-Tableau divisionnaire R+2

• **01 DOCUMENTS DE RECEPTION**

1.1-Levées de réserves

1.2-Autocontrole

1.3-Recette informatique

- **01 DOCUMENTS DE RECEPTION**

1.1-Levées de reserves

**MARIE DE PALAVAS LES FLOTS
16 BOULEVARD MARECHAL JOFFRE
34 250 PALAVAS LES FLOTS**

Objet : Levée de réserves

Rapport : fiche de visite chantier 13 – C-MPCT-2020-20-63039 du 21.07.2022

ATTESTATION DE LEVEE DE RESERVES

Madame, Monsieur,

Nous vous informons que l'ensemble des réserves liées aux observations détaillées dans le rapport ci-dessus ont fait l'objet d'une intervention de notre part et ont été levées sauf la réserve concernant l'éclairage de sécurité.

La réalisation de l'éclairage de sécurité est prévue avec la phase 2 des travaux de rénovation du bâtiment.

Vous souhaitant bonne réception de la présente, nous vous prions d'agréer, Madame, Monsieur l'expression de nos salutations distinguées.

Fait pour servir et valoir ce que de droit,

A Clapiers le 29 juillet 2022

Eric GAYRAUD



GAYRAUD Electricité
6 Rue Georges Besse - 34830 Clapiers
SIRET 451 475 313 00016 - APE 4321 A

- **01 DOCUMENTS DE RECEPTION**
1.2-Autocontrole

ZAE La Plaine - 34830 CLAPIERS

Tel. : 04 67 59 47 10

Fax : 04 67 59 47 30

Mail : contact@gayraud-elec.fr

AFFAIRE :

Localisation :

Capitainerie – Port de plaisance.....

PALAVAS LES FLOTS.....

.....

.....

DESCRIPTIF :

Travaux : Surélévation et réaménagement

Type de bâtiment : Capitainerie (bureaux, Yacht Club)

Source d'alimentation : Depuis Tarif Jaune existant

Source de remplacement : Sans objet

Régime de neutre : TT

Eclairage de sécurité : BAES Sati

Référence des appareils de mesure :

Flyke TS 1000
SAFU DT 300
Chauvin Arnoux CA 8M

Norme NFC 15-100	Chapitre 611- Inspection visuelle	C	NC	SO
611.2	Le matériel est conforme aux prescriptions de sécurité des normes de matériels applicables	<input checked="" type="checkbox"/>	<input type="checkbox"/>	<input type="checkbox"/>
611.2	Le matériel est choisi correctement et installé conformément à la présente norme et aux instructions des constructeurs	<input checked="" type="checkbox"/>	<input type="checkbox"/>	<input type="checkbox"/>
611.2	Le matériel ne présente aucun dommage visible pouvant affecter la sécurité	<input checked="" type="checkbox"/>	<input type="checkbox"/>	<input type="checkbox"/>
611.3	Mesure de protection contre les chocs électriques mise en place de barrière, enveloppes, obstacles ou éloignement (voir annexe A et B de la partie 4-41)	<input checked="" type="checkbox"/>	<input type="checkbox"/>	<input type="checkbox"/>
611.3	Présence de barrière coupe feu ou autre disposition empêchant la propagation du feu et protection contre les effets thermiques (voir parties 4-42,4-43 et 527)	<input checked="" type="checkbox"/>	<input type="checkbox"/>	<input type="checkbox"/>
611.3	Choix des matériels et mise en œuvre dans les emplacements à risque d'explosion (voir chapitre 424)	<input type="checkbox"/>	<input type="checkbox"/>	<input checked="" type="checkbox"/>
611.3	Choix des conducteurs pour les courants admissibles et la chute de tension (voir chapitre 523)	<input checked="" type="checkbox"/>	<input type="checkbox"/>	<input type="checkbox"/>
611.3	Choix et réglage des dispositifs de protection et de surveillance (voir partie 5-53)	<input checked="" type="checkbox"/>	<input type="checkbox"/>	<input type="checkbox"/>
611.3	Présence de dispositifs appropriés de sectionnement et de commande (voir partie 4-46 et 537)	<input checked="" type="checkbox"/>	<input type="checkbox"/>	<input type="checkbox"/>
611.3	Respect des règles interdisant l'installation de dispositifs de coupure unipolaires sur le conducteur neutre	<input checked="" type="checkbox"/>	<input type="checkbox"/>	<input type="checkbox"/>
611.3	Choix des matériels et des mesures de protection appropriés aux influences externes (voir chapitre 512.2 et 522)	<input type="checkbox"/>	<input type="checkbox"/>	<input checked="" type="checkbox"/>
	Respect des volumes en salle d'eau	<input type="checkbox"/>	<input type="checkbox"/>	<input checked="" type="checkbox"/>
	Respect de la classe et indice de protection IP des matériels dans les salles d'eau	<input type="checkbox"/>	<input type="checkbox"/>	<input checked="" type="checkbox"/>
611.3	Identification des conducteurs neutres et des conducteurs de protection (voir chapitre 514.3)	<input checked="" type="checkbox"/>	<input type="checkbox"/>	<input type="checkbox"/>
611.3	Présence de schémas, notices d'avertissement et informations analogues (voir 514.5)	<input checked="" type="checkbox"/>	<input type="checkbox"/>	<input type="checkbox"/>
611.3	Identification des circuits, fusibles, interrupteurs, bornes, etc. (voir chapitre 514)	<input checked="" type="checkbox"/>	<input type="checkbox"/>	<input type="checkbox"/>
611.3	Réalisation des connexions des conducteurs (voir chapitre 526)	<input checked="" type="checkbox"/>	<input type="checkbox"/>	<input type="checkbox"/>
	Contrôle du serrage des conducteurs et vérification par tirage	<input checked="" type="checkbox"/>	<input type="checkbox"/>	<input type="checkbox"/>
611.3	Accessibilité et identification pour commodité de manœuvre et de maintenance des dispositifs de coupure d'urgence (voir chapitre 536.3) et des dispositifs de coupure pour entretien mécanique (voir chapitre 536.4)	<input checked="" type="checkbox"/>	<input type="checkbox"/>	<input type="checkbox"/>

FICHE D'AUTOCONTROLE INSTALLATION ELECTRIQUE

Norme NFC 15-100	Chapitre 612- Inspection visuelle et essais	C	NC	SO
612.6.4.1	Continuité des conducteurs de protection et des liaisons équipotentielles principales et supplémentaires : - liaison équipotentielle locale - liaison équipotentielle principale	<input checked="" type="checkbox"/>	<input type="checkbox"/>	<input type="checkbox"/>
612.3	Résistance d'isolement de l'installation électrique	<input checked="" type="checkbox"/>	<input type="checkbox"/>	<input type="checkbox"/>
612.4	Protection par TBTS ou TBTP et par séparation des circuits (voir chapitre 612.4)	<input type="checkbox"/>	<input type="checkbox"/>	<input checked="" type="checkbox"/>
612.8	Essais fonctionnels divers : - Appareils et commandes d'éclairage - Prises de courant - Alimentations spécifiques - Interphonie - Contrôle d'accès - Sonorisation - Vidéosurveillance - Autre : - Autre : - Autre : - Autre :	<input checked="" type="checkbox"/> <input checked="" type="checkbox"/> <input type="checkbox"/> <input type="checkbox"/> <input type="checkbox"/> <input type="checkbox"/> <input type="checkbox"/> <input type="checkbox"/> <input type="checkbox"/> <input type="checkbox"/> <input type="checkbox"/> <input type="checkbox"/> <input type="checkbox"/>	<input type="checkbox"/> <input type="checkbox"/> <input type="checkbox"/> <input type="checkbox"/> <input type="checkbox"/> <input type="checkbox"/> <input type="checkbox"/> <input type="checkbox"/> <input type="checkbox"/> <input type="checkbox"/> <input type="checkbox"/> <input type="checkbox"/> <input type="checkbox"/>	<input type="checkbox"/> <input type="checkbox"/> <input type="checkbox"/> <input type="checkbox"/> <input type="checkbox"/> <input type="checkbox"/> <input type="checkbox"/> <input type="checkbox"/> <input type="checkbox"/> <input type="checkbox"/> <input type="checkbox"/> <input type="checkbox"/> <input type="checkbox"/>
Partie 5-56	Raccordement des blocs autonomes de sécurité en aval des dispositifs de protection et en amont de l'organe de commande du local où ils sont installés	<input checked="" type="checkbox"/>	<input type="checkbox"/>	<input type="checkbox"/>
Partie 5-56	Asservissement des éclairages de sécurité à la télécommande de mise au repos centralisée	<input checked="" type="checkbox"/>	<input type="checkbox"/>	<input type="checkbox"/>
	Essais des dispositifs d'arrêts d'urgence	<input checked="" type="checkbox"/>	<input type="checkbox"/>	<input type="checkbox"/>
	Niveaux d'éclairage : - Circulations : - Escaliers intérieurs : - Bureaux : - Autres locaux : <i>Yacht Club</i> - Autres locaux : - Autres locaux : - Autres locaux :	<input checked="" type="checkbox"/> <input checked="" type="checkbox"/> <input checked="" type="checkbox"/> <input checked="" type="checkbox"/> <input checked="" type="checkbox"/> <input checked="" type="checkbox"/> <input checked="" type="checkbox"/> <input checked="" type="checkbox"/>	<input type="checkbox"/> <input type="checkbox"/> <input type="checkbox"/> <input type="checkbox"/> <input type="checkbox"/> <input type="checkbox"/> <input type="checkbox"/> <input type="checkbox"/>	<input type="checkbox"/> <input type="checkbox"/> <input type="checkbox"/> <input type="checkbox"/> <input type="checkbox"/> <input type="checkbox"/> <input type="checkbox"/> <input type="checkbox"/>

Date : <i>27/07/2022</i> Entreprise : GAYRAUD ELECTRICITE Nom : <i>E. Gayraud</i>	Signature et tampon  <p>SAS GAYRAUD ELECTRICITE ZAE LA PLAINE - 6 RUE GEORGES BESSE 34 830 CLAPIERS Tél : 04 67 59 47 10 - Fax : 04 67 59 47 30 contact@gayraud-elec.fr SIRET : 451 475 313 00016 - APE 453 A</p>
---	--

-
- **01 DOCUMENTS DE RECEPTION**
1.3-Recette informatique R+2
-





Site :

Testé par :

Gayraud Electricité

Adresse :

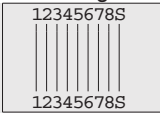
Notes écrites :

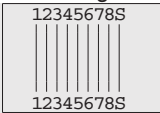
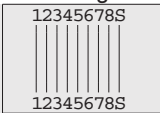
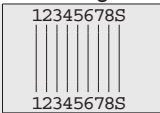
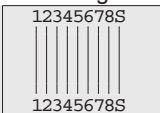
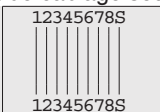
ID Câble :CAPITAINERIE PALAVAS 27					Notes écrites :
Qualifié : ✓ 1000BASE-T; 100BASE-TX; 10BASE-T; Protocole VoIP; Schéma de câblage seulement					
Date	Heure	Longueur	Version	N/S	
13/07/2004	23:13:11	9,6 m	V1.80.00	4225028	
ID Câble :CAPITAINERIE PALAVAS 26					Notes écrites :
Qualifié : ✓ 1000BASE-T; 100BASE-TX; 10BASE-T; Protocole VoIP; Schéma de câblage seulement					
Date	Heure	Longueur	Version	N/S	
13/07/2004	23:12:54	8,7 m	V1.80.00	4225028	
ID Câble :CAPITAINERIE PALAVAS 25					Notes écrites :
Qualifié : ✓ 1000BASE-T; 100BASE-TX; 10BASE-T; Protocole VoIP; Schéma de câblage seulement					
Date	Heure	Longueur	Version	N/S	
13/07/2004	23:12:42	8,7 m	V1.80.00	4225028	
ID Câble :CAPITAINERIE PALAVAS 24					Notes écrites :
Qualifié : ✓ 1000BASE-T; 100BASE-TX; 10BASE-T; Protocole VoIP; Schéma de câblage seulement					
Date	Heure	Longueur	Version	N/S	
13/07/2004	23:12:13	12,7 m	V1.80.00	4225028	
ID Câble :CAPITAINERIE PALAVAS 23					Notes écrites :
Qualifié : ✓ 1000BASE-T; 100BASE-TX; 10BASE-T; Protocole VoIP; Schéma de câblage seulement					
Date	Heure	Longueur	Version	N/S	
13/07/2004	23:11:52	11,7 m	V1.80.00	4225028	
ID Câble :CAPITAINERIE PALAVAS 22					Notes écrites :
Qualifié : ✓ 1000BASE-T; 100BASE-TX; 10BASE-T; Protocole VoIP; Schéma de câblage seulement					
Date	Heure	Longueur	Version	N/S	
13/07/2004	23:11:42	11,7 m	V1.80.00	4225028	
ID Câble :CAPITAINERIE PALAVAS 21					Notes écrites :
Qualifié : ✓ 1000BASE-T; 100BASE-TX; 10BASE-T; Protocole VoIP; Schéma de câblage seulement					
Date	Heure	Longueur	Version	N/S	
13/07/2004	23:11:11	19,0 m	V1.80.00	4225028	





Site :

Testé par :

Gayraud Electricité

Adresse :

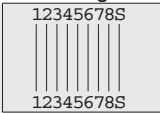
Notes écrites :

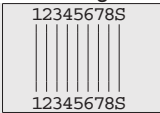
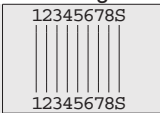
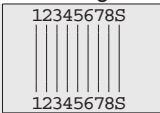
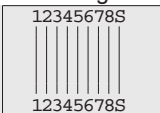
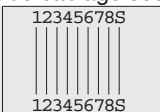
ID Câble :CAPITAINERIE PALAVAS 20					Notes écrites :
Qualifié : ✓ 1000BASE-T; 100BASE-TX; 10BASE-T; Protocole VoIP; Schéma de câblage seulement					
Date	Heure	Longueur	Version	N/S	
13/07/2004	23:10:43	19,6 m	V1.80.00	4225028	
ID Câble :CAPITAINERIE PALAVAS 19					Notes écrites :
Qualifié : ✓ 1000BASE-T; 100BASE-TX; 10BASE-T; Protocole VoIP; Schéma de câblage seulement					
Date	Heure	Longueur	Version	N/S	
13/07/2004	23:10:32	19,6 m	V1.80.00	4225028	
ID Câble :CAPITAINERIE PALAVAS 18					Notes écrites :
Qualifié : ✓ 1000BASE-T; 100BASE-TX; 10BASE-T; Protocole VoIP; Schéma de câblage seulement					
Date	Heure	Longueur	Version	N/S	
13/07/2004	23:09:51	15,9 m	V1.80.00	4225028	
ID Câble :CAPITAINERIE PALAVAS 17					Notes écrites :
Qualifié : ✓ 1000BASE-T; 100BASE-TX; 10BASE-T; Protocole VoIP; Schéma de câblage seulement					
Date	Heure	Longueur	Version	N/S	
13/07/2004	23:08:57	13,5 m	V1.80.00	4225028	
ID Câble :CAPITAINERIE PALAVAS 16					Notes écrites :
Qualifié : ✓ 1000BASE-T; 100BASE-TX; 10BASE-T; Protocole VoIP; Schéma de câblage seulement					
Date	Heure	Longueur	Version	N/S	
13/07/2004	23:08:24	13,5 m	V1.80.00	4225028	
ID Câble :CAPITAINERIE PALAVAS 15					Notes écrites :
Qualifié : ✓ 1000BASE-T; 100BASE-TX; 10BASE-T; Protocole VoIP; Schéma de câblage seulement					
Date	Heure	Longueur	Version	N/S	
13/07/2004	23:07:19	14,8 m	V1.80.00	4225028	
ID Câble :CAPITAINERIE PALAVAS 14					Notes écrites :
Qualifié : ✓ 1000BASE-T; 100BASE-TX; 10BASE-T; Protocole VoIP; Schéma de câblage seulement					
Date	Heure	Longueur	Version	N/S	
13/07/2004	23:05:50	13,3 m	V1.80.00	4225028	

Site :

Testé par :

Gayraud Electricité

Adresse :

Notes écrites :

ID Câble :CAPITAINDERIE PALAVAS 13					Notes écrites :
Qualifié : ✓ 1000BASE-T; 100BASE-TX; 10BASE-T; Protocole VoIP; Schéma de câblage seulement					
Date	Heure	Longueur	Version	N/S	
13/07/2004	23:04:28	13,3 m	V1.80.00	4225028	
ID Câble :CAPITAINDERIE PALAVAS 12					Notes écrites :
Qualifié : ✓ 1000BASE-T; 100BASE-TX; 10BASE-T; Protocole VoIP; Schéma de câblage seulement					
Date	Heure	Longueur	Version	N/S	
13/07/2004	23:03:53	15,9 m	V1.80.00	4225028	
ID Câble :CAPITAINDERIE PALAVAS 11					Notes écrites :
Qualifié : ✓ 1000BASE-T; 100BASE-TX; 10BASE-T; Protocole VoIP; Schéma de câblage seulement					
Date	Heure	Longueur	Version	N/S	
13/07/2004	23:03:16	13,9 m	V1.80.00	4225028	
ID Câble :CAPITAINDERIE PALAVAS 10					Notes écrites :
Qualifié : ✓ 1000BASE-T; 100BASE-TX; 10BASE-T; Protocole VoIP; Schéma de câblage seulement					
Date	Heure	Longueur	Version	N/S	
13/07/2004	23:02:23	13,8 m	V1.80.00	4225028	
ID Câble :CAPITAINDERIE PALAVAS 9					Notes écrites :
Qualifié : ✓ 1000BASE-T; 100BASE-TX; 10BASE-T; Protocole VoIP; Schéma de câblage seulement					
Date	Heure	Longueur	Version	N/S	
13/07/2004	23:01:21	19,5 m	V1.80.00	4225028	
ID Câble :CAPITAINDERIE PALAVAS 8					Notes écrites :
Qualifié : ✓ 1000BASE-T; 100BASE-TX; 10BASE-T; Protocole VoIP; Schéma de câblage seulement					
Date	Heure	Longueur	Version	N/S	
13/07/2004	23:00:56	18,4 m	V1.80.00	4225028	
ID Câble :CAPITAINDERIE PALAVAS 7					Notes écrites :
Qualifié : ✓ 1000BASE-T; 100BASE-TX; 10BASE-T; Protocole VoIP; Schéma de câblage seulement					
Date	Heure	Longueur	Version	N/S	
13/07/2004	23:00:43	18,4 m	V1.80.00	4225028	



Site :

Testé par :

Gayraud Electricité

Adresse :

Notes écrites :

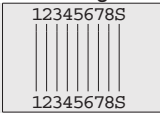
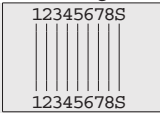
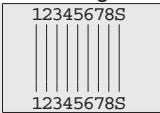
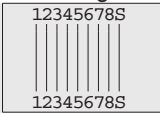
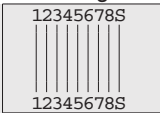
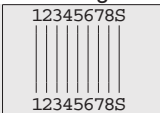
ID Câble :CAPITAINERIE PALAVAS 6						Notes écrites :
Qualifié : ✓ 1000BASE-T; 100BASE-TX; 10BASE-T; Protocole VoIP; Schéma de câblage seulement						
Date	Heure	Longueur	Version	N/S		
13/07/2004	22:59:38	15,4 m	V1.80.00	4225028		
ID Câble :CAPITAINERIE PALAVAS 5						Notes écrites :
Qualifié : ✓ 1000BASE-T; 100BASE-TX; 10BASE-T; Protocole VoIP; Schéma de câblage seulement						
Date	Heure	Longueur	Version	N/S		
13/07/2004	22:58:48	13,3 m	V1.80.00	4225028		
ID Câble :CAPITAINERIE PALAVAS 4						Notes écrites :
Qualifié : ✓ 1000BASE-T; 100BASE-TX; 10BASE-T; Protocole VoIP; Schéma de câblage seulement						
Date	Heure	Longueur	Version	N/S		
13/07/2004	22:57:18	13,3 m	V1.80.00	4225028		
ID Câble :CAPITAINERIE PALAVAS 3						Notes écrites :
Qualifié : ✓ 1000BASE-T; 100BASE-TX; 10BASE-T; Protocole VoIP; Schéma de câblage seulement						
Date	Heure	Longueur	Version	N/S		
13/07/2004	22:55:44	18,1 m	V1.80.00	4225028		
ID Câble :CAPITAINERIE PALAVAS 2						Notes écrites :
Qualifié : ✓ 1000BASE-T; 100BASE-TX; 10BASE-T; Protocole VoIP; Schéma de câblage seulement						
Date	Heure	Longueur	Version	N/S		
13/07/2004	22:55:02	16,0 m	V1.80.00	4225028		
ID Câble :CAPITAINERIE PALAVAS 1						Notes écrites :
Qualifié : ✓ 1000BASE-T; 100BASE-TX; 10BASE-T; Protocole VoIP; Schéma de câblage seulement						
Date	Heure	Longueur	Version	N/S		
13/07/2004	22:51:14	16,0 m	V1.80.00	4225028		

• **02 FICHES TECHNIQUES**

2.1-Appareillage

2.2-Cables et chemins de câbles

2.3-Courants faibles

2.4-Eclairage de sécurité

2.5-Goulottes

2.6-Luminaires

2.7-Panneau rayonnant

2.8-Protctions et tableaux électrique

2.9-Sécurité incendie

• **02 FICHES TECHNIQUES**

2.1-Appareillage

coffrets de sécurité à membrane réarmable



0 380 71

0 380 06

0 380 25 en veille



0 380 22

coffrets de sécurité à manette



0 380 98

0 380 50

0 380 53



0 380 92

Emb. Réf. Déclencheurs manuels à membrane réarmable

Déclenchement par pression au centre de la membrane avec visualisation franche de la position de déclenchement
Réarmement avec clé spéciale fournie avec le produit
Fixation saillie ou encastrée
IP 40 IK 07 - Classe II
Dimensions : 90 x 90 x 57 mm en fixation saillie et 90 x 90 x 27 mm en fixation encastrée (utilisation de boîtes d'encastrement standard Ø67 mm)
Emplacement réservé pour coller une étiquette d'identification de l'utilisation de la fonction
Réarmement en face avant du produit

Pour coupure - 1 contact

Equipé d'un contact NO/NF - 6 A 250 V~
5 A - 24 V~ / 1 A - 48 V~

1 **0 380 71** Déclencheur manuel blanc à membrane déformable

1 **0 380 04** Déclencheur manuel blanc à membrane avec indicateur mécanique d'état personnalisable (p. 942)

1 **0 380 06** Déclencheur manuel blanc à membrane et équipé d'origine de 2 voyants (LED rouge / LED vert) 230 V, libres de câblage

1 0 380 26 Déclencheur manuel jaune à membrane rouge avec indicateur mécanique d'état
Conforme à la norme NF X 08-003

Pour coupure - 2 contacts

Equipé de deux contacts NO/NF - 6 A - 250 V~
5 A - 24 V~ / 1 A - 48 V~

1 0 380 73 Déclencheur manuel blanc à membrane avec indicateur mécanique d'état
Permet notamment le renvoi d'information de déclenchement à distance

Pour commande de système d'extinction

1 **0 380 25** Déclencheur jaune à membrane avec indicateur mécanique d'état personnalisable
Equipé d'un volet de protection
Fixation saillie ou encastrée
Equipé d'un contact O/F - 6 A - 250 V~ / 5 A 24 V~ / 1 A - 48 V~

Accessoires

1 **0 380 97** Volet transparent plombable pour déclencheurs manuels
réf. 0 380 04/06/12/13/23/25/26/32/35/47/48/57/64/71/73

1 0 380 38 Lot de 10 clés de réarmement pour déclencheurs manuels

1 0 380 31 Lot de 3 étiquettes autocollantes (gravure blanche sur fond rouge) "coupure ventilation"

1 **NOUVEAU** **0 380 22** Lot de 3 étiquettes autocollantes (gravure blanche sur fond rouge) "coupure ventilation"
Pour coffrets de coupure réf. 0 380 04/06/26/71/73

1 **0 380 22** Lot de 3 étiquettes autocollantes (gravure blanche sur fond rouge) "coupure climatisation"
Pour coffrets de coupure réf. 0 380 04/06/26/71/73

Caractéristiques techniques p. 943

Emb. Réf. Coffrets à manette pour coupure d'urgence

IP 54 - IK 07
Encombrement : 171 x 109 x 72 mm
• Coloris :
- boîtier : jaune RAL 1018
- manette : rouge RAL 3000
Appareil de coupure d'urgence pour cuisines industrielles, locaux informatiques...
Protégé contre tout réarmement intempestif par verrouillage à clé en position repos
Equipé de 4 entrées prédécoupées pour PE PG 16
Equipé de 3 contacts NO et 3 contacts NF
Pouvoir de coupure 400 V - 10 A permettant la coupure du disjoncteur de tête, la coupure climatisation, le renvoi sur gestion technique centralisée (GTC)
Livré avec 2 clés n° 850
Signalisation de l'état des organes asservis par 2 voyants type LED (1 vert + 1 rouge)

Coffrets à manette

Voyants 48 V~

Voyants 230 V~

Etiquette "coupure d'urgence"

Etiquette autocollante (gravure blanche sur fond rouge)
Pour coffrets à manette réf. 0 380 96/98

1 0 380 98

1 0 380 96

10 0 380 92

Coffrets coupure pour enseigne lumineuse "inter pompier"

Permet la coupure des enseignes haute et basse tension en cas d'urgence depuis l'extérieur d'un local hors de portée de main, conformément aux exigences de la NF C 15-150, NF EN 50-425 : 2008 et au règlement de sécurité ERP

IP 65 IK 08

Coffret équipé de :

- 1 dispositif de verrouillage de l'ouverture du boîtier en position sous tension
- 2 presse-étoupes (livrés avec le produit)
- 1 interrupteur à bornes protégées
- 1 dispositif anti-réarmement involontaire

Bipolaires

Coffret de coupure RAL 1015 (gris clair)
Bipolaire 16 A - 250 V équipé du voyant (LED) rouge haute luminosité
Sans entretien - large champ de vision
Dim. 143 x 100 x 65 mm

1 0 380 50

Coffret de coupure RAL 3000 (rouge)
Bipolaire 16 A - 250 V sans voyant
Dim. 143 x 100 x 65 mm

1 **0 380 51**

Tétrapolaires

Coffret de coupure RAL 1015 (gris clair)
Tétrapolaire 16 A - 400 V équipé du voyant (LED) rouge haute luminosité
Sans entretien - large champ de vision
Dim. 172 x 101 x 73 mm

1 0 380 52

Coffret de coupure RAL 3000 (rouge)
Tétrapolaire 16 A - 400 V sans voyant
Dim. 172 x 101 x 73 mm

1 **0 380 53**

Pour en savoir plus, consultez l'e-catalogue
www.legrand.fr



Vos essentiels chantiers !

Les distributeurs Batibox™ vous simplifient la vie. Transportez facilement vos boîtes d'encastrement et vos outils dans votre camion et sur votre chantier.

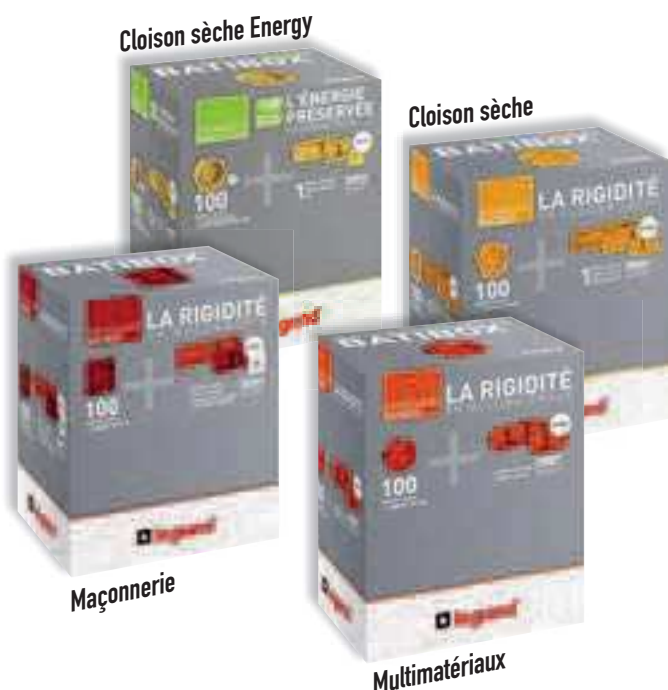

> POUR VOUS :
1 distributeur Batibox™ acheté
=
Des boîtes doubles, triples
ou quadruples offertes.



> POUR VOS CLIENTS :
Avec le multiposte,
proposez de multiplier
les points de branchements
ou de regrouper esthétiquement
les fonctions électriques.



Programme Batibox™ Energy

boîtes d'encastrement pour cloisons sèches



0 800 03

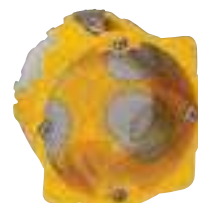

0 800 21



0 800 22

Permet de réduire annuellement la facture énergétique de 6 kWhep/m²/an et pouvant atteindre jusqu'à 15 kWhep/m²/an suivant la typologie du bâti. Améliore le confort des occupants et la qualité de l'air intérieur. Economie optimale en associant les obturateurs aux boîtes Batibox Energy. Etanchéité à l'air renforcée grâce aux entrées souples et enveloppantes pour conduits annelés. Particulièrement adaptées aux maisons basse consommation (BBC) et maisons passives dans le cadre des nouvelles réglementations thermiques. Large colerette, étriers de fixation rétractables. Volume de câblage optimum. Ouverture des entrées facilitées par la languette détachable.

Emb.	Réf.	Distributeur Batibox Energy
1/4	0 800 03	Spécialement adapté pour les chantiers basse consommation Composition : - 100 boîtes monopostes, prof. 40 mm - 1 gabarit de pose - 10 ou 20 kits obturateurs Batibox Energy Ø20 mm - 1 boîte 2 postes - 1 boîte 3 postes - 1 boîte DCL
40	0 800 21	Boîtes monopostes Conformes à la norme NF-EN 60670-1 1 poste. Ø de perçage 67 mm Pour montage d'appareillage à vis ou à griffes Peuvent être utilisées en applique avec couvercle DCL réf. 0 895 94
25	0 800 31	
15	0 800 22	Boîtes multipostes Conformes à la norme NF-EN 60670-1 Pour montage d'appareils à vis Ø de perçage : 67 mm. Entraxe de perçage : 71 mm Livrées avec cloisons de séparation amovibles pour accueil des fonctions étendues (ex : prises pré-câblées) 2 postes - 4/5 modules Prof. 40 mm Utilisation horizontale ou verticale
10	0 800 23	

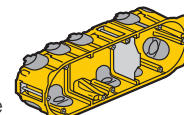
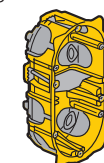
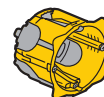

mécanismes Programme Mosaic™

interrupteurs et pushers



Tableau de choix boîtes, supports et plaques p. 756-757 - Tableau de charges p. 735
Tableau de compatibilité des commandes à voyant lumineux p. 735

Emb.	Réf.	Va-et-vient 10 AX - 250 V~
		Connexion rapide sans outil par bornes automatiques
		Va-et-vient - 1 module
10	0 770 01	○ Blanc
10	0 792 01	● Alu
10	0 787 10	○ Blanc antimicrobien
		Va-et-vient - 2 modules
10	0 770 11	○ Blanc
10	0 792 11	● Alu
10	0 787 11	○ Blanc antimicrobien
		Va-et-vient à voyant à LED - 1 module
		Équipé d'une borne pour le repiquage du neutre A équiper d'un voyant (p. 632)
10	0 770 02¹	○ Blanc
10	0 792 02 ¹	● Alu
		Va-et-vient à voyant à LED - 2 modules
		Équipé d'une borne pour le repiquage du neutre A équiper d'un voyant (p. 632)
10	0 770 12¹	○ Blanc
10	0 792 12 ¹	● Alu
10	0 787 12 ¹	○ Blanc antimicrobien
		Permutateur - 2 modules
10	0 770 21	○ Blanc
		Va-et-vient à tirage - 2 modules
1	0 770 14	○ Blanc

Emb.	Réf.	Interrupteurs 20 AX - 250 V~
		Va-et-vient - 1 module
10	0 770 60	○ Blanc
		Va-et-vient à voyant à LED - 1 module
		Équipé d'une borne pour le repiquage du neutre A équiper d'un voyant pour fonction témoin ou lumineux utiliser la réf. 0 676 64 (p. 632)
10	0 770 62	○ Blanc
		Interrupteur bipolaire - 2 modules
10	0 770 50	○ Blanc
		Interrupteur bipolaire à voyant à LED - 2 modules
		Équipé d'une borne pour le repiquage du neutre A équiper d'un voyant pour fonction témoin ou lumineux utiliser la réf. 0 676 64 (p. 632)
10	0 770 52	○ Blanc

Emb.	Réf.	Poussoirs 6 A - 250 V~
		Connexion rapide sans outil par bornes automatiques
		Poussoir - 1 module
10	0 770 30	○ Blanc
10	0 792 30	● Alu
10	0 787 14	○ Blanc antimicrobien
		Poussoir - 2 modules
10	0 770 40	○ Blanc
10	0 792 40	● Alu
10	0 787 15	○ Blanc antimicrobien
		Poussoir contact NO à voyant à LED - 1 module
		A équiper d'un voyant (p. 632) Pour fonction témoin, les bornes du voyant sont libres de potentiel, utiliser le voyant réf. 0 676 68 (p. 632)
10	0 770 33	○ Blanc
		Poussoir inverseur - 1 module
10	0 770 31	○ Blanc
		Poussoir inverseur - 2 modules
10	0 770 41	○ Blanc
		Poussoir inverseur à voyant à LED - 1 module
		A équiper d'un voyant, pour fonction lumineux utiliser le voyant réf. 0 676 66 en 230 V ou réf. 0 676 67 en 12, 24 et 48 V (p. 632)
10	0 770 32	○ Blanc
10	0 792 32	● Alu
		Poussoir inverseur à voyant à LED - 2 modules
		A équiper d'un voyant, pour fonction lumineux utiliser le voyant réf. 0 676 66 en 230 V ou réf. 0 676 67 en 12, 24 et 48 V (p. 632)
10	0 770 42	○ Blanc
10	0 792 42	● Alu
10	0 787 16	○ Blanc antimicrobien
		Poussoir inverseur porte-étiquette - 2 modules
10	0 770 43	○ Blanc antimicrobien
		Poussoir inverseur à tirage - 2 modules
1	0 770 44	○ Blanc

Emb.	Réf.	Commande de VMC
		Connexion rapide sans outil par bornes automatiques Va-et-vient pour la commande directe de ventilation mécanique contrôlée 10 AX - 250 V~
1	0 770 27	○ Blanc antimicrobien

Emb.	Réf.	Cordon pour mécanismes à tirage
10	0 898 05	Longueur 1,5 m





Tableau récapitulatif de l'offre d'appareillage antimicrobien
Voir p. 794



1 : Pour la fonction témoin, utiliser le voyant réf. 0 676 68 en câblage phase distribuée ou réf. 0 676 65 en câblage traditionnel (p. 632)
Pour la fonction lumineux, utiliser le voyant réf. 0 676 66 en 230 V ou réf. 0 676 67 en 12, 24 et 48 V (p. 632)

Mosaic™ Plaques de finition

Références : 0 788 01/02/03/04/06/08/10/11/14/15/16/18/22/23/25/28/30/32/36/37/38/54/56/64/66
0 793 01/02/03/04/06/08/10/11/14/15/16/18/22/23/25/28/30/32/36/37/38/54/64
0 790 42/44/46/54/56/58/62/76/77

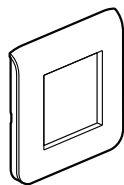

0 788 02
0 793 02
0 790 42

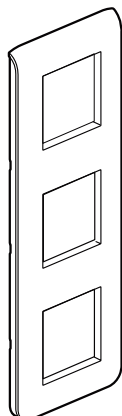

0 788 23
0 793 23

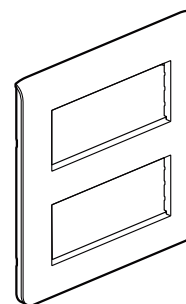

0 788 30
0 793 30

1. USAGE

Plaques de finition pour l'habillage de mécanismes de 1 à 2 x 10 modules.

2. GAMME

	Blanc	Alu	Anthracite
1 module étroit	0 788 01	0 793 01	-
2 modules	0 788 02	0 793 02	0 790 42
3 modules	0 788 03	0 793 03	-
1poste / 1 module	0 788 11	0 793 11	-
4 modules Horizontal	0 788 14	0 793 14	0 790 54
5 modules Horizontal	0 788 15	0 793 15	-
5 modules Vertical	0 788 25	0 793 25	-
6 modules Horizontal	0 788 16	0 793 16	0 790 56
8 modules Horizontal	0 788 18	0 793 18	0 790 58
10 modules Horizontal	0 788 10	0 793 10	-
2 x 2 modules Horizontal	0 788 04	0 793 04	0 790 44
2 x 2 modules Vertical	0 788 22	0 793 22	0 790 62
3 x 2 modules Horizontal	0 788 06	0 793 06	0 790 46
3 x 2 modules Vertical	0 788 23	0 793 23	-
4 x 2 modules Horizontal	0 788 08	0 793 08	-
2 x 5 modules	0 788 30	0 793 30	-
2 x 6 modules	0 788 36	0 793 36	0 790 76
2 x 8 modules	0 788 37	0 793 37	0 790 77
2 x 10 modules	0 788 28	0 793 28	-
2 x 3 x 2 modules	0 788 32	0 793 32	-
2 x 2 x 2 modules	0 788 38	0 793 38	-
Plaques entraxes 57 mm	Blanc	Alu	Anthracite
2 x 2 modules - Vertical	0 788 54	0 793 54	-
2 x 2 modules - Horizontal	0 788 64	0 793 64	-
3 x 2 modules - Vertical	0 788 56	-	-
3 x 2 modules - Horizontal	0 788 66	-	-

3. DIMENSIONS (mm)

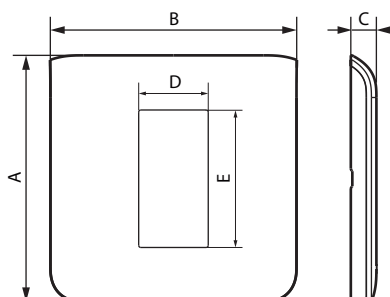

Références	A	B	C	D	E
0 788 01 - 0 793 01	82	40	8,5	23	45,5
0 788 02 - 0 793 02 - 0 790 42	82	82	8,5	45,5	45,5
0 788 03 - 0 793 03	82	123	8,5	68	45,5
0 788 10 - 0 793 10	82	295	8,5	226,5	45,5
0 788 11	82	82	8,5	23	45,5
0 788 14 - 0 793 14 - 0 790 54	82	153	8,5	91	45,5
0 788 15 - 0 793 15	82	153	8,5	113,5	45,5
0 788 16 - 0 793 16 - 0 790 56	82	224	8,5	136	45,5
0 788 18 - 0 793 18 - 0 790 58	82	224	8,5	181	45,5
0 788 04 - 0 793 04 - 0 790 44	82	153	8,5	45,5	45,5
0 788 06 - 0 793 06 - 0 790 46	82	224	8,5	45,5	45,5
0 788 08 - 0 793 08	82	295	8,5	45,5	45,5
0 788 22 - 0 790 22 - 0 790 62	153	82	8,5	45,5	45,5
0 788 23 - 0 790 23	224	82	8,5	45,5	45,5
0 788 25 - 0 793 25	153	82	8,5	45,5	113,5
0 788 28 - 0 793 28	166	318	8,5	226,5	45,5
0 788 30 - 0 790 30	166	166	9	113,5	45,5
0 788 36 - 0 793 36 - 0 790 76	166	237	9	136,5	45,5
0 788 37 - 0 793 37 - 0 790 77	166	237	9	182	45,5
0 788 32 - 0 793 32	166	237	9	45,5	45,5
0 788 38 - 0 793 38	166	166	9	45,5	45,5
0 788 54 - 0 793 54	139	82	8,5	45,5	45,5
0 788 56	196	82	8,5	45,5	45,5
0 788 64 - 0 793 64	82	139	8,5	45,5	45,5
0 788 66	82	196	8,5	45,5	45,5

4. CARACTÉRISTIQUES TECHNIQUES

■ 4.1 Caractéristiques mécaniques

Essais aux chocs : IK 04

■ 4.2 Caractéristiques matières

Aspect polyglass

Sans halogène

Tenue aux UV

Matière plaques : - PC + ABS couleur Blanc (RAL 9003)

- PC + ABS peint couleur Aluminium

- PC + ABS couleur Anthracite (gris RAL 7016)

Matière sous-plaque : PC Blanc opalescent

Autoextinguibilité : + 650° C / 30 s

■ 4.3 Caractéristiques climatiques

Température de stockage : - 10° C à + 70° C

Température d'utilisation : - 5° C à + 50° C

6. ENTRETIEN

Nettoyage superficiel au chiffon.

Ne pas utiliser : acétone, dégraissant, trichloréthylène.

Attention : Pour l'utilisation de produits d'entretien spécifiques autres, un essai préalable est nécessaire.

7. UTILISATION PARTICULIERE

Aucune peinture ne doit être appliquée sur les plaques Mosaic.

8. ACCESSOIRES

Plaques	Références Obturateurs
4 modules	0 791 04
6 modules	0 791 06
10 modules	0 791 10

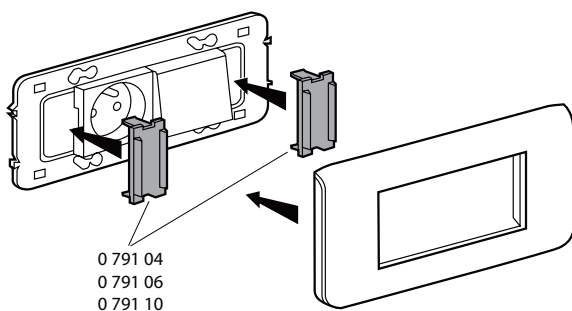

Pour les plaques 4, 6 et 10 modules, utiliser les obturateurs de plaques :

Porte-étiquettes autocollants pour plaques Mosaic à partir de 2 modules.

• Porte-étiquette transparent galbé : Réf. 0 791 51

• Porte-étiquette transparent plat : Réf. 0 791 52

plaques Programme Mosaic™



Tableau de choix boîtes, supports et plaques p. 756-757

Emb.	Réf.	Plaques
10 5	0 788 01 0 790 01	Pour 1 module Se clipsent sur support réf. 0 802 50 ○ Blanc ● Alu
10 10 10 5	0 788 02 0 790 02 0 787 22 0 788 80	Pour 2 modules Se clipsent sur support réf. 0 802 51/60/61/62/69 ○ Blanc ● Alu ○ Blanc antimicrobien ○ Blanc antimicrobien étanche IP 44 Equipée d'une membrane permettant de recevoir les fonctions Mosaic de commande et de branchement (ne se monte pas sur des cadres saillie)
10 5	0 788 03 0 790 03	Pour 3 modules Se clipsent sur support réf. 0 802 59 ○ Blanc ● Alu
10 5 10	0 788 14 0 790 14 0 787 24	Pour 4 modules horizontal Se clipsent sur support réf. 0 802 52/58 ○ Blanc ● Alu ○ Blanc antimicrobien
10 5	0 788 15 0 790 15	Pour 5 modules horizontal Se clipsent sur support réf. 0 802 52/58 ○ Blanc ● Alu
10 5	0 788 25 0 790 25	Pour 5 modules vertical Se clipsent sur support réf. 0 802 52/57 ○ Blanc ● Alu
10 5 10	0 788 04 0 790 04 0 787 25	Pour 2 x 2 modules horizontal Se clipsent sur support réf. 0 802 52/58 ○ Blanc ● Alu ○ Blanc antimicrobien
10 5 10	0 788 22 0 790 22 0 787 23	Pour 2 x 2 modules vertical Se clipsent sur support réf. 0 802 52/57 ○ Blanc ● Alu ○ Blanc antimicrobien
10 5 10	0 788 16 0 790 16 0 787 26	Pour 6 modules horizontal Se clipsent sur support réf. 0 802 53 ○ Blanc ● Alu ○ Blanc antimicrobien

Emb.	Réf.	Plaques (suite)
10 5	0 788 18 0 790 18	Pour 8 modules horizontal Se clipsent sur support réf. 0 802 53 ○ Blanc ● Alu
10 5	0 788 06 0 790 06	Pour 3 x 2 modules horizontal Se clipsent sur support réf. 0 802 53 ○ Blanc ● Alu
10 5	0 788 23 0 790 23	Pour 3 x 2 modules vertical Se clipsent sur support réf. 0 802 53 ○ Blanc ● Alu
1 1	0 788 10 0 790 10	Pour 10 modules horizontal Se clipsent sur support réf. 0 802 54 ○ Blanc ● Alu
1 1	0 788 08 0 790 08	Pour 4 x 2 modules horizontal Se clipsent sur support réf. 0 802 54 ○ Blanc ● Alu
5 1	0 788 30 0 790 30	Pour 2 x 5 modules Se clipsent sur support réf. 0 802 64 ○ Blanc ● Alu
5 1	0 788 38 0 790 38	Pour 2 x 2 x 2 modules Se clipsent sur support réf. 0 802 64 ○ Blanc ● Alu

Supports universels Batibox p. 754



Références en gras : Produits de vente courante habituellement stockés par la distribution

Mosaic™
Prises de courant multiples multi-support
franco-belge

Référence(s) : 771 42/43/44/52/53/54/62/63/72/73/74
792 72/73

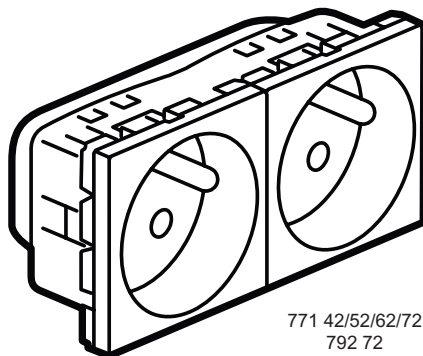

771 42/52/62/72
792 72

1. CARACTERISTIQUES GENERALES

Prises de courant 16 A - 250 V multiples de 2 à 4 prises standard franco-belge à puits inclinés à 45°.

Ces prises existent en format détrompé, la connexion se fait par bornes automatiques.

Elles s'installent dans des boîtes d'encastrement, en cadres saillie, boîtes de sol, blocs colonne, blocs nourrice, blocs de bureau...

2. GAMME

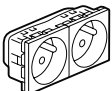
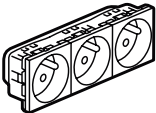
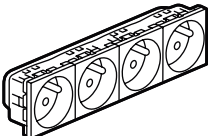
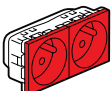
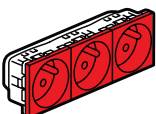
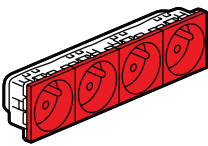
	Désignation	Référence	Couleur	Nombre de modules	Poids (g)
	Prises 2 x 2 P + T	771 42	blanc	4	65
		771 62	vert		
		771 72	rouge		
		792 72	alu		
	Prises 3 x 2 P + T	771 43	blanc	6	94
		771 63	vert		
		771 73	rouge		
		792 73	alu		
	Prises 4 x 2 P + T	771 44	blanc	8	123
		771 74	rouge		
	Prises 2 x 2 P + T détrompée	771 52	rouge	4	65
	Prises 3 x 2 P + T détrompée	771 53	rouge	6	94
	Prises 4 x 2 P + T détrompée	771 54	rouge	8	123

Prises de sol équipées

Références : 0 897 60/61/68/70/71

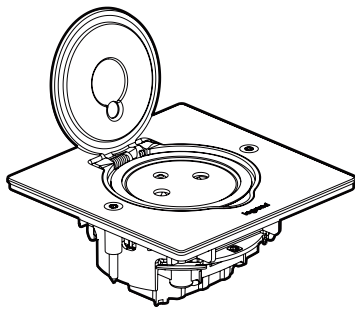

0 897 60

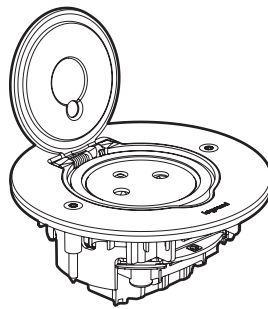

0 897 70

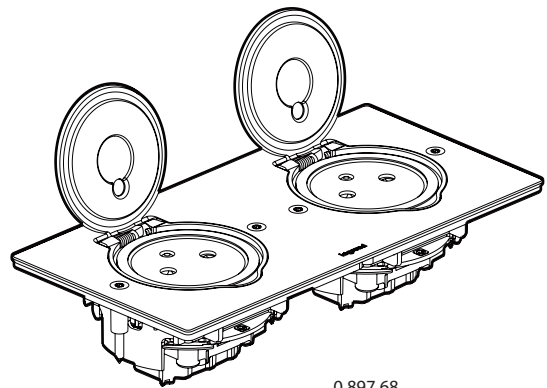

0 897 68

1. USAGE

Prises de sol pour le résidentiel et le tertiaire.

Utilisation : sol, plan de travail, mur, en intérieur ou en extérieur protégé (véranda, terrasse protégée).

2. GAMME

Description	Fonction	Référence
Prise de sol carrée	Prise de courant 2 P+T surface - Standard Franco-Belge	0 897 60
Prise de sol carrée	Prise RJ 45 Cat. 6 FTP	0 897 61
Prise de sol ronde	Prise de courant 2 P+T surface - Standard Franco-Belge	0 897 70
Prise de sol ronde	Prise RJ 45 Cat. 6 FTP	0 897 71
Double prise de sol rectangulaire	2 x prise 2 P+T surface - Standard Franco-Belge	0 897 68

3. DIMENSIONS (mm)

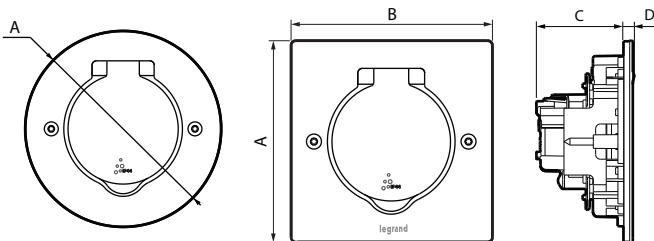

Références	A	B	C	D
0 897 60	86	86	40	2
0 897 70	90	-	40	2
0 89768	86	172	40	2
0 897 61	86	86	42	2
0 897 71	90	-	42	2

4. MISE EN SITUATION

Boîte de sol réf. 0 819 88

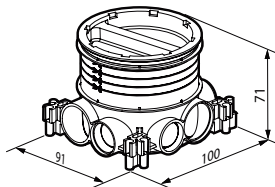

Boîte Batibox réf. 0 801 88

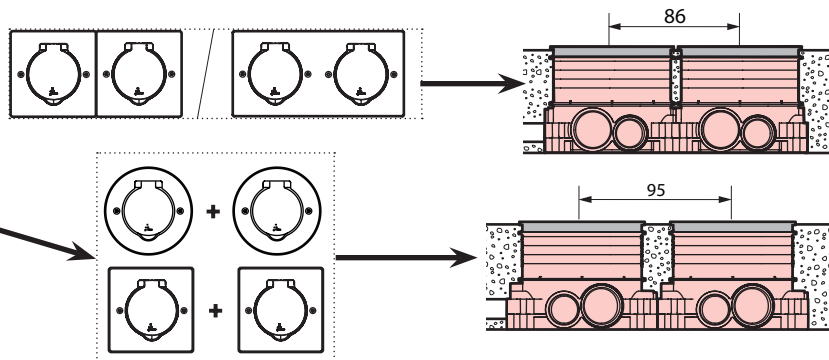
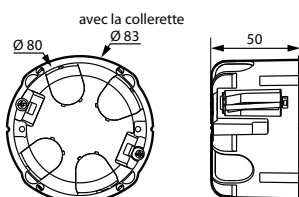

5. CONNEXION

Prises de courant 2 P+T surface standard Franco-Belge :

Bornes automatiques
Capacité des bornes : 2 x 2,5 mm²

Prises RJ 45 Cat 6 FTP :

Voir notice produits

6. CARACTERISTIQUES TECHNIQUES

■ 6.1 Caractéristiques mécaniques

Pénétration de corps solides et/ou liquides : IP 44 } volet fermé
Protection contre les impacts : IK 08
Charge maximale admissible : 100 kg/cm²
Ouverture du volet à 180°

■ 6.2 Caractéristiques matières

Finition : Inox brossé - Doré brossé - Acier brun brossé
Matière : Zamak + traitement de surface
Vis de fixation : type torx inox T10

Autoextinguibilité :

850° C/30 s pour les pièces isolantes maintenant en place les parties sous tension.

650° C/30 s pour les autres pièces en matière isolante.

■ 6.3 Caractéristiques électriques

Prise de courant :

Tension : 250 V~
Intensité : 16 A

Prise RJ 45 :

Tension de claquage \geq 1000 V
Résistance de contact \leq 20 m Ω
Résistance d'isolement \geq 500 m Ω sous 1000 V continu

■ 6.4 Caractéristiques climatiques

Température de stockage : - 10° C à + 70° C

Température d'utilisation : - 5° C à + 35° C

7. ENTRETIEN

Ne pas utiliser de produits détergents.

8. ACCESSOIRES

Réf. 0 819 88 : Boîte d'encastrement simple pour sols béton, hauteur de chape 50 à 80 mm et planchers techniques

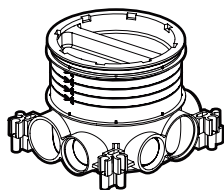

Réf. 0 801 88 : Boîte d'encastrement Batibox multimatériaux Ø 80 mm

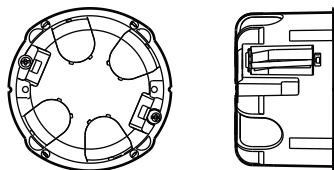

Réf. 0 897 19 : Voyant lumineux pour prise de sol - 230 V - 1mA - Blanc

Réf. 0 897 09 : Vis longues (x 10)

Réf. 0 885 08 : Scie cloche Ø 79 mm

mécanismes Programme Mosaic™

prises de courant multi supports



0 771 11



+



0 785 01 + 0 771 16



0 771 18



Puits
affleurants

0 771 32



0 771 14



0 771 42 vue arrière
Bornes automatiques traversantes



0 771 62



0 770 80



Module anti-arrachement



Exemple d'installation
de prises 2P+T dans
bloc-colonne

Tableau de choix boîtes, supports et plaques p. 756-757

Emb.	Réf.	Prises simples
10	0 771 10	<p>Pour pose dans boîte d'encastrement, cadre saillie, kit poste de travail, boîte de sol, bloc colonne, bloc nourrice, bloc de bureau et goulotte 2 modules</p> <p>2P - connexion par bornes automatiques</p> <ul style="list-style-type: none"> ○ Blanc
10	0 771 11	<p>2P+T - connexion par bornes automatiques</p> <ul style="list-style-type: none"> ○ Blanc ● Alu ○ Blanc antimicrobien ● Vert antimicrobien ● Orange antimicrobien ● Rouge antimicrobien sans détrompage
10	0 792 71	
10	0 787 01	
10	0 771 16	
10	0 771 17	
10	0 771 18	<p>2P+T à puits affleurants - connexion par bornes automatiques</p> <p>Facilitent le nettoyage et évitent l'accumulation de saissures</p> <ul style="list-style-type: none"> ○ Blanc antimicrobien ● Rouge antimicrobien ● Vert antimicrobien
10	0 771 32	<p>2P+T inclinée à 45° - connexion par bornes automatiques</p> <p>Permet un raccordement plus facile pour pose dans bloc ou goulottes</p> <ul style="list-style-type: none"> ○ Blanc
10	0 771 33	
10	0 787 04	
10	0 771 12	<p>2P+T - connexion par bornes à vis</p> <ul style="list-style-type: none"> ○ Blanc antimicrobien avec voyant réf. 0 676 64 livré (p. 632)
10	0 771 13	<ul style="list-style-type: none"> ○ Blanc - spéciale repiquage et 4 mm²
10	0 771 14	<p>2P+T à détrompage - connexion par bornes à vis</p> <ul style="list-style-type: none"> ● Rouge à détrompage
10	0 771 15	<ul style="list-style-type: none"> ● Rouge antimicrobien à détrompage avec voyant réf. 0 676 64 livré (p. 632)
10	0 771 19	<p>2P+T avec volet - connexion par bornes automatiques</p> <ul style="list-style-type: none"> ○ Blanc

Emb.	Réf.	Prises multiples
10	0 771 42	<p>Pour pose dans boîte d'encastrement, cadre saillie, kit poste de travail, boîte de sol, bloc colonne, bloc nourrice, bloc bureau et goulotte Prises inclinées à 45°</p> <p>2 x 2P+T - connexion par bornes automatiques</p> <p>4 modules</p> <ul style="list-style-type: none"> ○ Blanc ● Alu ● Rouge à détrompage ● Rouge pour identification circuits ● Vert pour identification circuits contrôlés par inter horaire
10	0 792 72	
10	0 771 52	
10	0 771 72	
10	0 771 62	
10	0 771 43	<p>3 x 2P+T - connexion par bornes automatiques</p> <p>6 modules</p> <ul style="list-style-type: none"> ○ Blanc ● Alu ● Rouge à détrompage ● Rouge pour identification circuits ● Vert pour identification circuits contrôlés par inter horaire
10	0 792 73	
10	0 771 53	
10	0 771 63	
5	0 771 44	<p>4 x 2P+T - connexion par bornes automatiques</p> <p>8 modules</p> <ul style="list-style-type: none"> ○ Blanc ● Rouge à détrompage ● Rouge pour identification circuits
5	0 771 54	
5	0 771 74	
1	0 770 80	<p>Module anti-arrachement</p> <p>Associé à une prise, évite le débranchement accidentel d'appareils électriques sensibles (photocopieuse, fax, serveur, équipements médicaux...), par serrage du cordon Peut résister à un effort d'arrachement de 350 N (35 kg) Pour cordons de Ø4 à 8 mm</p> <p>1 module</p> <ul style="list-style-type: none"> ○ Blanc antimicrobien
10	0 502 99	<p>Détrompeur</p> <p> Se fixe directement sur la fiche 2P+T de l'appareil destiné à être raccordé à la prise à détrompage</p>



Prises pour goulottes à clippage direct
Voir p. 804

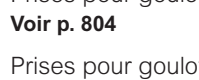

Prises pour goulottes DLP monobloc
Voir p. 812



Programme Plexo™ complet encastré IP 55



Livrés complets - plaque déclipée
 Possibilité de passer en IK 08 avec les adaptateurs encastrés réf. 0 696 47
 Possibilité de monter les griffes réf. 0 849 00 et 0 849 01 (p. 796)

Réf. Interrupteurs 10 AX - 250 V

IP 55 - IK 07
 Connexion à bornes automatiques

Va-et-vient

0 698 51 Blanc
 0 698 11 Gris



Double va-et-vient

0 698 55 Blanc



Poussoirs 10 A

IP 55 - IK 07
 Connexion à bornes automatiques

Poussoir inverseur lumineux

Contact NO + NF
 Livré avec lampe 230 V

0 698 61 Blanc
 0 698 21 Gris



Poussoir inverseur lumineux

Repérable avec porte-étiquette
 Contact NO + NF
 Livré avec lampe 12 V
 Fonctionne aussi en 230 V avec lampe 230 V (p. 796)

0 698 64 Blanc
 0 698 24 Gris



Prises de courant 16 A - 250 V

IP 55 - IK 07
 Connexion à bornes automatiques
 2P+T avec éclips de protection

0 698 70 Blanc
 0 698 31 Gris



Prises de courant 20 A - 400 V

IP 44 - IK 08
 Connexion à vis - à fixer sur boîte Ø67 mm
 IK 08 non réalisable, montage de griffes impossible

0 557 03 Blanc
 Gris



0 557 06 Blanc
 Gris



0 557 08 Blanc
 Gris



Réf. Cadre saillie

0 903 59 Cadre pour pose en saillie des réf. 0 557 03/06/08
 Dimensions : 79 x 86 x 40 mm
 IK 08 non réalisable, montage de griffes impossible

Sorties de câbles

IP 55 - IK 08

Sorties de câbles 16 A - 250 V

Equipées de serre-câble Ø5 à 13 mm (3 x 2,5²)

0 698 88 Blanc
 0 698 48 Gris
 0 707 88 Blanc Artic antimicrobien



Sorties de câbles 20 A avec bornier

Equipées de 3 bornes d'arrivées 2,5 mm² et 3 bornes en face avant pour raccordement facile
 IK 08 non réalisable, montage de griffes impossible

0 698 89 Blanc
 0 698 49 Gris



Retenue des câbles 20 - 32 A

ISO 32 : Ø12 à 25 mm
 IK 08 non réalisable, montage de griffes impossible

0 698 50 Gris

Programme Plexo™ complet saillie IP 55



0 697 11



0 697 12



0 697 31



0 916 55



0 558 72

Livrés complets avec 2 embouts - plaque déclipée

Réf. Interrupteurs 10 AX - 250 V

- 0 697 11** IP 55 - IK 07
Connexion à bornes automatiques
Va-et-vient
- 0 697 10** Va-et-vient témoin câblage existant
Livré avec lampe 230 V
● Gris
- 0 697 12** Va-et-vient témoin câblage phase
distribuée. Livré avec lampe 230 V
● Gris
- 0 697 13** Va-et-vient lumineux
Livré avec lampe 230 V
● Gris
- 0 697 15** Double va-et-vient
● Gris

Poussoirs 10 A

- 0 697 20** IP 55 - IK 07
Connexion à bornes automatiques
Poussoir NO
● Gris
- 0 697 22** Poussoir NO lumineux
Livré avec lampe 230 V
● Gris
- 0 697 23** Poussoir témoin
Contact libre de potentiel
Livré avec lampe 230 V
● Gris

Ecodétecteurs autonomes 360°

- IP 55 - IK 04 - 3 fils avec neutre
Permettent la commande de lampes :
- 2000 W maxi en incandescence, halogène 230 V
et halogène 12 V ou 1000 VA maxi en fluorescence
Durée d'éclairage réglable de 12 s à 16 min
Champ de détection 45 m²
Seuil de luminosité : 5 à 1275 lux
Portée maxi : 12 m avec produit installé à 2,50 m de haut
en position murale (voir zone de détection p. 961)
Hauteur minimum d'installation : 1,70 m
Tête orientable, se démonte sans outil
Dim. : 90 x 91 mm, diamètre 91 mm
- 0 488 98** ○ Blanc
- 0 697 40** ● Gris

Interrupteurs à clé "accès sécurisé" 10 A - 250 V

- IP 20 - IK 07
Inter à clé pour barillet européen réf. 0 697 95
1 pôle inter/poussoir. 3 positions 1-0-2
- 0 697 57** ○ Blanc
- 0 697 06** ● Gris



Réf. Prise de courant 16 A - 250 V

- 0 697 31** IP 55 - IK 07
Connexion à bornes automatiques
2P+T avec éclips de protection
Livrée avec 1 embout 2 sorties
● Gris



Prises de courant 20 et 32 A

- Connexion à vis
- 20 A - IP 55 - IK 08**
S'associent avec l'embout gris réf. 0 919 14
- 0 916 55** 2P+T - 230 V~
● Gris
- 0 916 56** 3P+T - 400 V~
● Gris
- 0 916 57** 3P+N+T - 400 V~
● Gris
- 32 A - IP 44 - IK 08**
S'associent avec l'embout gris réf. 0 919 15
- 0 558 72** 2P+T - 230 V~
● Gris
- 0 558 75** 3P+T - 400 V~
● Gris
- 0 558 77** 3P+N+T - 400 V~
● Gris



Sorties de câbles

- IP 55 - IK 07
Equipées de serre-câbles
- 0 697 79** ○ Blanc
- 0 697 45** ● Gris

Piquet de jardin

- Connexion à bornes automatiques
Equipé de 2 prises 2P+T précâblées
en face avant
1 seul mécanisme à câbler
2 postes disponibles pour
autres fonctions composables en face arrière
● Gris
- 0 697 49**



Accessoires

- Embout jusqu'à Ø20**
0 919 14 Embout gris (RAL 7035)
- Embout jusqu'à Ø25**
0 919 15 Embout gris (RAL 7035)
- Barillet**
Extraction de la clé en position 0
0 697 95 Barillet européen
Livré avec 1 jeu unique de 3 clés



• **02 FICHES TECHNIQUES**
2.2-Cables et chemins de cables

CABLOFIL®

SYSTÈME DE CHEMIN DE CÂBLES FIL INNOVANT

Le plus doué
des chemins de câbles

Cablofil, chemin de câbles
portée 2m



Bordure en T brevetée
Bord sécurité exclusif

Cablofil Auto : système de chemin
de câbles tout automatique



DÉCOUVRIR
CABLOFIL
EN VIDÉO

Une marque
du Groupe
legrand



GAMME COMPLÈTE : EFFICACE, RÉSISTANTE ET ÉCONOMIQUE



Montage rapide sans outil :
Fascllic auto : chemin de câbles
pré-éclissé, gain de temps 50 %



Facilité de mise en oeuvre :
Faslock auto : accessoire sans outil
pour la réalisation de courbes



Solution économique :
portée 2 m = gain de temps et du
nombre de supports



Structure ouverte à 90 % :
contrôles visuels et maintenance
facilités, échauffement minimal des
câbles



Solution résistante : conforme aux
réglementations en vigueur (ABS, DNV, IEC
61537...) et déclaration de Conformité Feu
E30/E90

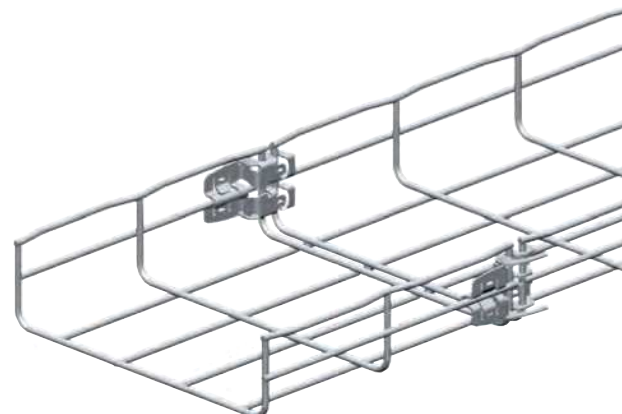

Des matériaux pour tous les environnements

EZ	Electrozingage après fabrication Norme EN ISO 2081
EZ+	Revêtement additionnel sur électrozingage* Norme EN ISO 2081
GC	Galvanisé à chaud après fabrication Norme EN ISO 1461
304L	Inox 304 L Norme EN 10088-2
316L	Inox 316 L Norme EN 10088-2

* Rendu satiné noir



LEGRAND CABLE MANAGEMENT

Spécialiste des solutions de transport de l'énergie
pour les infrastructures et les bâtiments professionnels

UNE OFFRE COMPLÈTE GLOBALE

Transport de l'énergie tous matériaux toutes finitions: métallique, PVC, composite
Alimentation des équipements : canalisations électriques préfabriquées

UNE GESTION DE STOCKS SIMPLIFIÉE

Gamme optimisée permettant de stocker moins de références
Étiquettes de couleurs par lot de conditionnement



UNE ÉQUIPE SPÉCIALISÉE

Réseau de vente dédié, animations permanentes du marché,
service clients (cotations, gestion des commandes, envoi de documentations,
notes de calcul)



Accréditation
N°5-0014
Portée
disponible sur
www.cofrac.fr



LICENCE



LCIE N° : 663234

FILS ET CABLES

Délivrée à :
Delivered to:

NEXANS FRANCE SA
4-10, rue Mozart - 92587 CLICHY CEDEX - FRANCE

Site de fabrication :
Factory:

NEXANS FRANCE SA - AUTUN (0336FC)
101 route d'Arnay - 71400 AUTUN - FRANCE

Produit :
Product:

U-1000 R2V: Câbles rigides isolés au polyéthylène réticulé sous gaine de protection en polychlorure de vinyle
Cross-linked polyethylene insulated cables covered with a polyvinyl chloride sheath

Marque commerciale (s'il y a lieu) :
Trade mark (if any):

Distingo™

Modèle, type, référence :
Model, type, reference:

U-1000 R2V

Caractéristiques nominales et principales :
Rating and principal characteristics:

(1 - 5) x (1,5 - 16) mm²

Informations complémentaires :
Additional information:

Numéro attribué par LCIE / Number attributed by LCIE : 0336
Fil fabricant portant les couleurs / Thread colours : mauve-marron-tango / *mauve-brown-tango*
Mise à jour suite à l'évolution de la norme / *Update further to the evolution of the standard*

Le produit est conforme à :
The product is in conformity with:

XP C 32-321:2014-09

Documents pris en compte :
Relevant documents:

Rapports d'essais/test reports LCIE n°387316-19558 030070, 127463-655483

Annule et remplace (s'il y a lieu) :
Cancel and replaces (if necessary):

Licence n°655486A du 2014-08-05

En vertu de la présente décision notifiée par le LCIE France organisme mandaté, AFNOR Certification accorde le droit d'usage de la Marque NF à la société qui en est titulaire pour les produits visés ci-dessus, dans les conditions définies par les règles générales de la Marque NF et par les règles de certification NF, pour autant que les contrôles réguliers de la fabrication et les vérifications par tierce partie soient satisfaisants.

On the strength of the present decision notified by LCIE France mandated certification body, AFNOR Certification grants the right to use the NF Mark to the licence holder for the above mentioned products, within the frame of the general rules of the NF Mark and of the NF certification rules, as far as the regular checking and third party verifications of the production are satisfactory.

Fontenay-aux-Roses, 2014-10-09

Franck BOUANAT
Responsable de Certification
Certification Officer

Date de fin de validité -
Limit expired date:

La validité de la présente licence cesse dès l'annulation de l'une des normes sur lesquelles elle est fondée.
The present license is valid until the cancellation of one of the standards on which it is based.



LCIE 33, av du Général Leclerc
Laboratoire Central BP 8
des Industries Electriques 92266 Fontenay-aux-Roses cedex
Une société de Bureau Veritas France

Tél : +33 1 40 95 60 60 Société par actions Simplifiée
Fax : +33 1 40 95 86 56 au capital de 15 745 984 €
contact@lcie.fr RCS Nanterre B 408 363 174
www.lcie.fr

U-1000 R2V



Câble industriel rigide – 6 - 630mm² CUIVRE

NORMES :

NF C 32-321 : Conducteurs et câbles isolés pour installations - Câbles rigides isolés au polyéthylène réticulé sous gaine de protection en polychlorure de vinyle - Série U-1000 R2V

Non propagation de la flamme : IEC 60332.1 / VDE 0472-804

NF C 32-070 2.1 catégorie C2

RoHS : conforme à la directive européenne **2003/11/CE**

CARACTERISTIQUES CONSTRUCTIVES :

Ame : Cuivre nu câblé - classe 2

Isolation : PR ou XLPE (Polyéthylène Réticulé)

Assemblage : gaine de bourrage thermoplastique

Gaine : PVC noire (polychlorure de vinyle)

CARACTERISTIQUES GENERALES :

Tension de service :
600/1000 V en courant alternatif
900/1500V en courant continu

Tension d'essai :

- **en courant alternatif (50Hz):** 3500V pendant 5 mn
- **en courant continu :** 8400V pendant 5 mn

Température ambiante : -25 / +60°C

Température max. admissible de l'âme :

En régime permanent : + 90° C
En régime de court-circuit : + 250° C

Rayon de courbure : 6 x Ø

Traction max à la pose :

50N/mm² section

Classement suivant les influences externes NF C 15-100 JUIN 2005

AA	AD	AE	AF	AG	AH	AK	AL	BB	BC	BD	BE	CA	CB
4à6	7	4	1à3	4	1	1	1	3	4	4	1à3	2	1

AD7 : Immersion cumulée limitée à 2 mois.

Tenue aux agents extérieurs

Ozone	Agents atmosphériques	Eau	Huiles	Acides	Solvants	Chaleur	Froid
T bonne	T bonne	bonne	moyenne	bonne	moyenne	T bonne	bonne

Classe d'isolation : Sont considérés comme étant de classe II, les câbles ne comportant aucun revêtement métallique et utilisés sous une tension au plus égale à la moitié de leur tension assignée. Ces câbles sont mentionnés dans le tableau 52A de la norme NF C 15-100 partie 5-52. Un câble comportant un conducteur de protection peut être considéré comme un câble de classe II, sous réserve que le conducteur de protection soit isolé dans les mêmes conditions que les conducteurs actifs.

U-1000 R2V

MARQUAGE & REPERAGE :

NF USE U-1000 R2V – n G s – n° d'usine

Selon NF C 32-081 avril 2002 / HD 308 S2

SANS vert / jaune					
Nombre de conducteurs	Couleur des conducteurs				
2	Bleu	Brun	-	-	-
3 ⁽¹⁾	Bleu	Brun	Noir	-	-
3 ⁽²⁾	-	Brun	Noir	Gris	-
4	Bleu	Brun	Noir	Gris	-

AVEC vert / jaune

Nombre de conducteurs	Couleur des conducteurs				
	De protection	actif			
3	Vert-et-jaune	Bleu	Brun		
4	Vert-et-jaune	-	Brun	Noir	Gris
5	Vert-et-jaune	bleu	Brun	Noir	Gris

- (1) Uniquement pour les sections 1,5 mm² et 2,5 mm²
(2) Pour les sections supérieures à 4 mm²

A partir du 7^{ème} conducteur le repérage se fait par numérotation

DOMAINE D'APPLICATION :

- Installations industrielles, colonnes montantes d'immeuble
- En cas de température de service élevée

Sans protection mécanique complémentaire, en plein air, ces câbles peuvent être installés fixés aux parois ou sur chemin de câbles, tablettes, conduits, passerelles ou autres supports.

Dans les locaux soumis aux risques d'explosion, ils seront installés avec une protection appropriée.

U-1000 R2V

CARACTERISTIQUES TECHNIQUES

Section	Ø ext. approx.	I1	I2	Poids indicatif
mm ²	mm	A	A	kg/km
1x6	8.2	58	80	94
2x6	14.0	58	66	270
3G6	15.0	58	66	315
3x6	15.0	58	66	315
4G6	16.0	58	66	385
4x6	16.0	58	66	385
5G6	17.5	58	66	460
1x10	9.2	80	104	140
2x10	16.0	80	87	365
3G10	17.0	80	87	455
3x10	17.0	80	87	455
4G10	18.5	80	87	565
4x10	18.5	80	87	565
5G10	20.	80	87	680
1x16	10.5	107	136	205
2x16	18.5	107	113	550
3G16	19.5	107	113	675
3x16	19.5	107	113	675
4G16	21.0	107	113	835
4x16	21.0	107	113	835
5G16	23.0	107	113	1025
1x25	12.5	161	173	300
2X25	22.0	138	144	810
3G25	23.5	138	144	1015
3x25	23.5	138	144	1015
4G25	25.5	138	144	1255
4x25	25.5	138	144	1255
5G25	28.0	138	144	1530
1x35	13.5	200	208	395
2x35	24.5	169	174	1080
3x35	26.0	169	174	1350
4G35	28.5	169	174	1685
4x35	28.5	169	174	1685
(*) 5G35	31.5	169	174	2100
5x35	31.5	169	174	2100
1x50	15.0	242	247	515
2x50	24.6	207	206	1160

Section	Ø ext. approx.	I1	I2	Poids indicatif
mm ²	mm			kg/km
3x50	29.0	207	206	1795
4G50	32.5	207	206	2240
4x50	32.5	207	206	2240
(*) 5G50	36.5	207	206	3100
1x70	17.0	310	304	715
2x70	28.4	268	254	1573
4G70	37.5	268	254	3135
4x70	37.5	268	254	3135
(*) 5G70	44.1	268	254	4630
1x95	19.0	377	360	975
2x95	33	328	301	1970
3x95	38.5	328	301	3385
4G95	42.5	328	301	4280
4x95	42.5	328	301	4280
(*) 5G95	49.2	328	301	5890
1x120	21.0	437	410	1210
3x120	42.5	382	343	4270
4x120	47.5	382	343	5315
1x150	23.0	504	463	1490
3x150	47.5	441	387	5270
4x150	52.5	441	387	6570
1x185	25.5	575	518	1830
3x185	53.0	506	434	6580
4x185	59.0	506	434	8240
1x240	28.5	679	598	2380
3x240	59.5	599	501	8370
4x240	66.5	599	501	10775
1x300	31.0	783	565	2980
1x400	34.5	940	662	3900
1x500	38.5	1083	749	4860
1x630	39.3	1254	851	6200

I1 : intensité permanente sous 30°C à l'air libre
I2 : intensité permanente sous 20°C enterré

Remarques importantes

Les sections des câbles repérées par un astérisque ne figurent pas dans le tableau 4 de la norme NF C 32-321 qui reprend les caractéristiques des câbles non armés, série U-1000 R2V, composés de cinq conducteurs au plus et de sections égales de 1.5mm² à 630mm².

Ils ne pourront donc pas prétendre au marquage de qualité « NF-USE » sur la gaine, mais seront cependant conformes avec les exigences de la dite norme de référence.

SERMES Fils & Câbles • 14 rue des frères Eberts – B.P. 177 • 67025 STRASBOURG Cedex 1
Tel : 03 88 40 72 00 • Fax : 03 88 40 72 19 • cables@sermes.fr • www.sermes.fr

Nous nous efforçons d'améliorer en permanence nos produits, les caractéristiques techniques et les photos sont susceptibles d'évoluer.
Toute copie du document constitue une contrefaçon sanctionnée par les articles L.335-2 et suivants du Code de la propriété intellectuelle.

SERMES
cables

U-1000 R2V

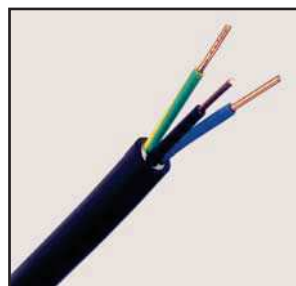

Câble rigide industriel (1,5 - 4mm²) **CUIVRE**
& Multiconducteur

NORMES :

NF C 32-321 : Conducteurs et câbles isolés pour installations
Câbles rigides isolés au polyéthylène réticulé sous gaine de protection en polychlorure de vinyle - Série U-1000 R2V

Non propagation de la flamme : IEC 60332.1 / VDE 0472-804
NF C 32-070 2.1 catégorie C2

RoHS : conforme à la directive européenne **2003/11/CE**

CARACTERISTIQUES CONSTRUCTIVES :

Ame : Cuivre nu câblé - classe 1

Isolation : PR ou XLPE Polyéthylène Réticulé)

Assemblage : gaine de bourrage thermoplastique

Gaine : PVC noire (polychlorure de vinyle)

CARACTERISTIQUES GENERALES :

Tension de service :

600/1000 V en courant alternatif

900/1500V en courant continu

Température max. admissible de l'âme :

En régime permanent : + 90° C

En régime de court-circuit : + 250° C

Rayon de courbure : 6 x \emptyset

Tension d'essai :

• **en courant alternatif** (50Hz): 3500V pendant 5 mn

• **en courant continu** : 8400V pendant 5 mn

Traction max à la pose :

50N/mm² section

Température ambiante : -25 / +60°C

Classement suivant les influences externes NF C 15-100 JUIN 2005

AA	AD	AE	AF	AG	AH	AK	AL	BB	BC	BD	BE	CA	CB
4à6	7	4	1à3	3	1	1	1	3	4	4	1à3	2	1

AD7 : Immersion cumulée limitée à 2 mois.

Tenue aux agents extérieurs

Ozone	Agents atmosphériques	Eau	Huiles	Acides	Solvants	Chaleur	Froid
T bonne	T bonne	bonne	moyenne	bonne	moyenne	T bonne	bonne

U-1000 R2V

Classe d'isolation : Sont considérés comme étant de classe II, les câbles ne comportant aucun revêtement métallique et utilisés sous une tension au plus égale à la moitié de leur tension assignée. Ces câbles sont mentionnés dans le tableau 52A de la norme NF C 15-100 partie 5-52. Un câble comportant un conducteur de protection peut être considéré comme un câble de classe II, sous réserve que le conducteur de protection soit isolé dans les mêmes conditions que les conducteurs actifs.

MARQUAGE & REPÉRAGE :

NF USE U-1000 R2V – n G s – n° d'usine

Selon NF C 32-081 avril 2002 / HD 308 S2

SANS vert / jaune					
Nombre de conducteurs	Couleur des conducteurs				
2	Bleu	Brun	-	-	-
3 ⁽¹⁾	Bleu	Brun	Noir	-	-
3 ⁽²⁾	-	Brun	Noir	Gris	-
4	Bleu	Brun	Noir	Gris	-

AVEC vert / jaune

Nombre de conducteurs	Couleur des conducteurs				
	De protection	actif			
3	Vert-et-jaune	Bleu	Brun		
4	Vert-et-jaune	-	Brun	Noir	Gris
5	Vert-et-jaune	bleu	Brun	Noir	Gris

- (1) Uniquement pour les sections 1,5 mm² et 2,5 mm²
(2) Pour les sections supérieures à 4 mm²

A partir du 7^{ème} conducteur le repérage se fait par numérotation

DOMAINE D'APPLICATION :

- Installations industrielles, colonnes montantes d'immeuble
- En cas de température de service élevée

Sans protection mécanique complémentaire, en plein air, ces câbles peuvent être installés fixés aux parois ou sur chemin de câbles, tablettes, conduits, passerelles ou autres supports. Dans les locaux soumis aux risques d'explosion, ils seront installés avec une protection appropriée.

U-1000 R2V

CARACTERISTIQUES TECHNIQUES :

Section	∅ ext. approx.	I1	I2	Poids indicatif
mm ²	mm	A	A	kg/km
1x1,5	6.6	24	37	45
2x1,5	10.5	24	31	120
3G1,5	11.0	24	31	130
3x1,5	11.0	24	31	130
4G1,5	12.0	24	31	155
4x1,5	12.0	24	31	155
5G1,5	13.0	24	31	175
1x2,5	7.0	33	48	55
2x2,5	11.5	33	41	150
3G2,5	12.5	33	41	170
3x2,5	12.5	33	41	170
4G2,5	13.0	33	41	205
4x2,5	13.0	33	41	205
5G2,5	14.5	33	41	235
1x4	7.6	45	63	70
2x4	13.0	45	53	190
3G4	13.5	45	53	230
3x4	13.5	45	53	230
4G4	14.5	45	53	275
4x4	14.5	45	53	275
5G4	16.0	45	53	330

MULTICONDUCTEUR

Section	∅ ext. approx.	I1	I2	Poids indicatif
mm ²	mm	A	A	kg/km
7G1,5	12.7	15,0	22,0	225
12G1,5	16.2	12,5	18,0	365
19G1,5	18.7	10,5	15,0	520
24G1,5	21.7	10,0	14,0	680
27G1,5	22.5	9,5	13,5	720
37G1,5	24.7	8,0	12,0	920
7G2,5	13.9	20,5	28,0	315
12G2,5	17.9	17,0	24,0	510
19G2,5	20.7	14,5	19,5	730
27G2,5	26	11,5	16,0	1080
37G2,5	27.5	11,0	15,5	1310

I1 : intensité permanente sous 30°C à l'air libre

I2 : intensité permanente sous 20°C enterré

• **02 FICHES TECHNIQUES**
2.3-Courant faible et VDI

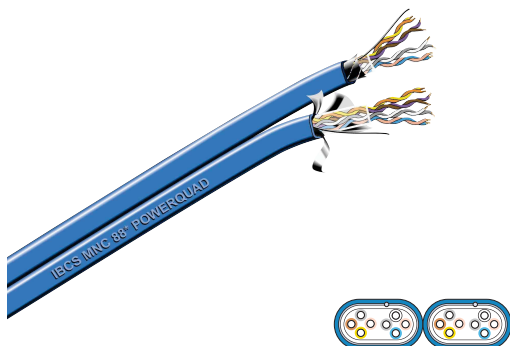

MNC PowerQuad F/UTQ 120 Ohms catégorie 5

Spécifications

- 120 Ohms, 200 MHz, AWG 24. 2 x 2 quarts torsadées sous écran global. Gaine extérieure bleue zéro halogène.

Performances

- Performances nominales supérieures aux spécifications des normes EN50288 – IEC 61156 & EIA/TIA 568.B.2 version 1995.

Utilisation

- Câblage voix, données et image horizontal et vertical catégorie 5 / Classe D. Transmission hauts débits : 10/100 base T.

MNC POWERQUAD

désignation	paires	conditionnement	référence
2 quarts sous gaine et écran global	2 x 4	touret 500 m	VDIMNC88E

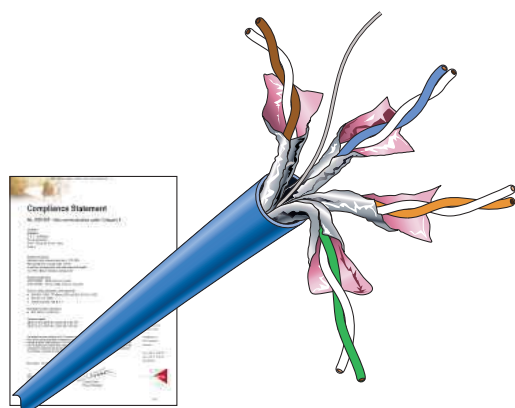

MNC MultiServices U/FTP catégorie 6

Spécifications

- 100 Ohms, 450 MHz, AWG 23. 4 paires ou 2 x 4 paires torsadées écrantées par paire. Écrans retournés (face aluminium à l'extérieur). Fil de continuité en cuivre étamé. NVP = 80 %. Gaine extérieure bleue LSFRZH.
- Compatible avec les normes PoE (Power over Ethernet) et PoEP (Power over Ethernet Plus) qui permettent de télé alimenter des équipements (téléphone IP, caméra IP, borne Wifi...) jusqu'à 13 W (PoE) ou 25 W (PoEP).

Performances

- Conforme aux exigences des normes EN50173-1 et ISO/IEC 11801 Ed.2 et IEC 61156-5-1 / EN50288-5-1.

NEXT	nominal	minimum garanti	norme
250 Mhz	68 dB	59 dB	≥ 39,3 dB

Utilisation

- Câblage voix, données et images horizontal et vertical en catégorie 6 / Classe E. Transmission hauts débits : ATM1200, Gigabit Ethernet, 10/100 base T.
- Permet la réalisation d'un lien permanent classe E, avec comme connecteurs de point de consolidation : VDI7700GE pour une rallonge en câble rigide et VDI7700XGE pour une rallonge en câble souple.
- Câble homologué dans notre système de garantie applicative.

MNC MultiServices

désignation	poids kg/km	gabarit/mm	conditionnement	référence
câble 4 paires écrané par paire	55	Ø 8,3	touret 1000 m	VDIMNCMS800
câble 2 x 4 paires écrané par paire	120	7,4 x 14,8	touret 500 m	VDIMNCMS880

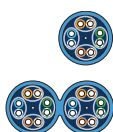
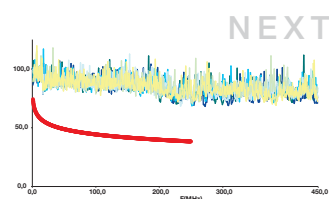

Fiche produit
Caractéristiques

VDI3101
Infraplus - Module y cad 8p cat3 b



Emballage

Type d'emballage 1	PCE
Nombre d'unité par paquet	1
Poids de l'emballage (kg)	72 g
Hauteur de l'emballage 1	1,8 cm
Largeur de l'emballage 1	7,2 cm
Longueur de l'emballage 1	14,8 cm
Type d'emballage 2	BB1
Nb produits dans l'emballage 2	20
Poids de l'emballage 2	1,56 kg
Hauteur de l'emballage 2	16 cm
Largeur de l'emballage 2	8 cm
Longueur de l'emballage 2	36 cm
Type d'emballage 3	S04
Nb produits dans l'emballage 3	200
Poids de l'emballage 3	16,425 kg
Hauteur de l'emballage 3	30 cm
Largeur de l'emballage 3	40 cm
Longueur de l'emballage 3	60 cm

Durabilité de l'offre

Directive RoHS UE [Conforme](#) Déclaration RoHS UE
 Profil environnemental [Profil Environnemental Du Produit](#)

Garantie contractuelle

Garantie 18 mois

Cordon RJ45 patch F/UTP CAT 5e Gris - 1,00 m

REF. 847100

CARACTERISTIQUES PRINCIPALES

CORDON PATCH CAT 5e FTP Cuivre 100 Mhz
Cordon répondant à la catégorie CAT 5e
Testé par nos soins à 100 Mhz
Livré en sachet individuel
Garantie 20 ans

Spécifications techniques :
Câbles en AWG 26/7 blindé
Impédance 100 Ohms
Connecteurs à contacts dorés
Conducteur cuivre
Blindage par feuille d'aluminium
Norme de câblage EIA / TIA 568
Gaine PVC



847100

AUTRES CARACTERISTIQUES

Garantie : 20ANS

Gencod : 3524890084713
Pays d'origine : CN
Code Douane : 85444290
Unité : PCS
Cond. Carton : par 0180

Poids Brut : 0,04 Kg
Poids Net : 0,03 Kg
Volume : 169,00 cm³

AUTRES VUES

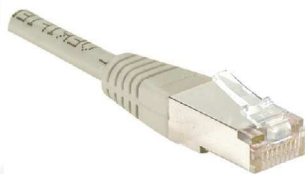

Réseaux tertiaires



Panneaux de distribution 24 connecteurs RJ45 coulissants



panneaux avec connecteurs RJ45

Evolution

UTP

FTP

Basic

UTP

FTP

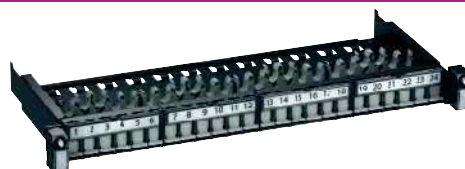

panneaux vides

Evolution

UTP

FTP

Basic

UTP

FTP

Cat. 6A	-	VDIG118241BX0	-	VDIG018241BX0	-	VDIG112241F	-	VDIG012241F
Cat. 6	VDIG118241U60	VDIG118241B60	VDIG018241U60	VDIG018241B60	VDIG112241U	VDIG112241F	VDIG012241U	VDIG012241F
Cat. 5e	VDIG118241U50	VDIG118241F50	VDIG018241U50	VDIG018241F50	VDIG112241U	VDIG112241F	VDIG012241U	VDIG012241F

● panneaux 1U

● disponibles en deux versions :

○ Evolution : panneaux équipés avec 24 volets de protection gris clair, 4 porte-étiquettes et un organisateur de câbles arrière

○ Basic : panneaux sans volet de protection, sans porte-étiquette, ni organisateur de câbles

● connecteurs encliquetables

● mise à la terre automatique avec jeu de barres pré-équipé pour les versions FTP

● pièces en plastique PA66 GF20 ou PA6

Nota : une réserve de 30% minimum dans l'enveloppe est conseillée. Prévoir 1 prise RJ 45 pour 4 m².

Panneaux de distribution angulaires 24 connecteurs RJ45



panneaux avec connecteurs RJ45

STP

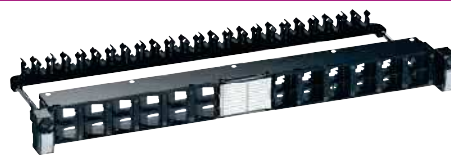

panneaux vides

FTP/STP

Cat. 6A	VDIG328241BX0	-
-	-	VDIG328241B

● panneaux 1U

● disponibles en deux versions :

○ panneau équipé avec 24 volets de protection gris clair, 4 porte-étiquettes et un organisateur de câbles arrière

○ panneau sans volet de protection, sans porte-étiquette, ni organisateur de câbles

● connecteurs encliquetables inclinés permettant de guider les cordons cuivre vers les côtés de l'enveloppe (ne nécessite pas de bandeaux guide-cordons horizontaux). Il est recommandé d'utiliser les anneaux verticaux réf. VDIM189412 pour gérer le flux vertical des cordons

● pièces en plastique PA66 GF20 et PC

● mise à la terre automatique avec jeu de barres pré-équipé

● organisateur de câble rotatif et amovible pour faciliter l'accès.

Nota : une réserve de 30% minimum dans l'enveloppe est conseillée. Prévoir 1 prise RJ 45 pour 4 m².



Panneau télécom 50 ports coulissant



VDIG141501

- panneau 1U
 - l'extrémité des câbles de télécommunication est fixée dans des réglettes de raccordement à broches autodénudantes pour contacts LSA sur des cartes de circuits imprimés avec système de numérotation clair
 - seuls les contacts 3-6/4-5 sont connectés
- Nota** : une réserve de 30% minimum dans l'enveloppe est conseillée.

Connecteurs RJ45 Actassi S-One



UTP



FTP

Cat. 6A	VDIB1772XU12	VDIB1772XB12
Cat. 6	VDIB17726U12	VDIB17726B12
Cat. 5e	VDIB17725U12	VDIB17725B12

- lot de 12 connecteurs Zamak (blindés) ou plastique ABS (non blindés)
- profondeur minimale avec câble : 41 mm
- empreinte Infracplus
- normes applicables :
 - ISO/IEC 11801, amendement 2:2010, pour liaison permanente de classe EA
 - IEC 60603-7-51 pour matériel de câblage cat. 6a
 - ANSI/TIA-568-C.2 pour matériel de câblage cat. 6a
- conception monobloc d'une seule pièce avec entrée de câble en U et serre-câble intégré
- raccordement sans outil spécifique
- certifié PoE+

Caractéristiques communes Actassi 19-C

- Panneau 1U avec fonction "Quick Fix" des deux côtés pour permettre une fixation simple et rapide et une fonction coulissante (sauf panneaux prises de courant et panneaux de distribution angulaires).
- Tôle métallique : épaisseur 1,2 mm (gris foncé RAL 7016).
- Fourni avec porte-étiquettes d'identification.
- Organisateur de câbles à l'arrière avec identification numérique.
- Fournis avec deux écrous-cage M6 compatibles avec les perforations 8,5 x 8,5 mm et 9,5 x 9,5 mm.

Connecteurs
Actassi S-One
certifiés PoE+



D'une
seule pièce
pour être plus facile
à manipuler

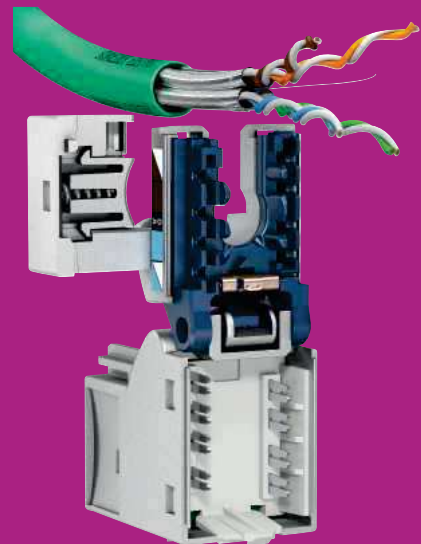

Serre-câble intégré

+ d'infos



Logiciel Bati-Rési Suite
▶ www.schneider-electric.fr



Formation "Câblage cuivre et initiation à la fibre optique" (réf. VDICO)

- Pré-requis, technologies, etc.
 - Mise en œuvre.
- ▶ www.schneider-electric.com/formation/fr

➔ www.schneider-electric.fr

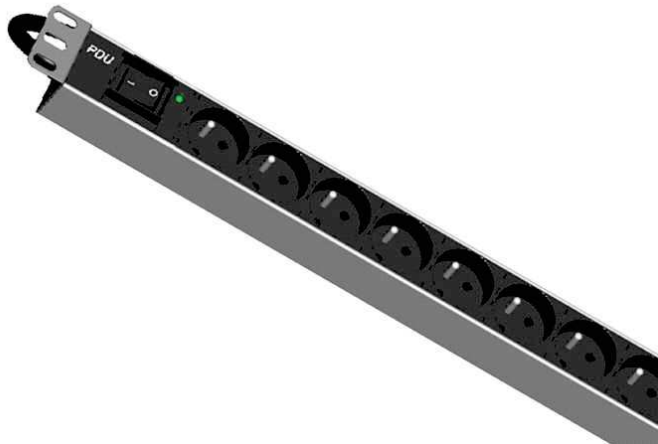

- X Prises de style NFC 61-314
- X Boîtier en aluminium léger de haute qualité
- X Option avec ou sans interrupteur
- X Indicateur DEL d'alimentation de l'unité
- X Jusqu'à 12 prises par unité

Richesses fonctionnelles

- Prises de style NFC 61-314
- Option avec ou sans interrupteur
- Jusqu'à 12 prises par unité
- Conformité CE et ROHS
- Choisissez parmi des options de montage vertical ou horizontal
- Boîtier en aluminium léger de haute qualité
- Indicateur DEL d'alimentation de l'unité
- Courant nominal 250 V CA 50/60 Hz
- Dispositif de mise à la terre externe
- Cordon d'alimentation de 3 m avec prise DIN 49441 à 2 broches 16 A

Présentation du produit

Les unités de distribution électrique d'Excel ont été conçues pour être installées et utilisées dans des baies de réseau et des serveurs de 19". Chaque unité comporte un boîtier en aluminium extrudé de haute qualité avec jusqu'à 12 prises. Dans cette gamme particulière, chaque prise est de style « NFC - Français », et le cordon d'alimentation de 3 m se termine par une prise DIN 49441 à 2 broches 16 A.

Les produits disponibles dans cette gamme d'unités comprennent des modèles à montage horizontal 19", des modèles à montage vertical offrant une densité plus importante et un choix de style avec ou sans interrupteur ce qui permet de contrôler l'alimentation de l'unité. Les versions sans interrupteur possèdent un indicateur DEL pour confirmer l'alimentation de l'unité. Dans les versions avec interrupteur, c'est l'interrupteur qui contrôle la DEL comme indiqué dans la photo ci-dessous.

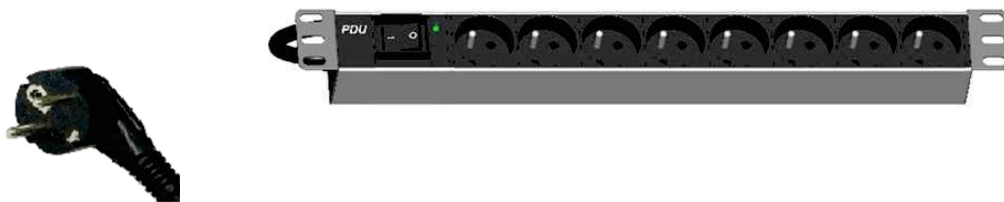

Caractéristiques produit - Boîtier

Type de prise	Style DFC61-314
Nb max de prises - avec interrupteur	8 - Horizontal
Nb max de prises - sans interrupteur	6 - Montage horizontal, 12 - montage vertical
Cordon d'alimentation	Câble de 3 m à 3 brins 1,5 mm terminé par une prise de style DIN49441 à 2 broches 16 A
Tension nominale	250 V CA 50/60 Hz
Courant nominal	16 A
Puissance maximale	4 000 W
Contrôle de l'unité	Indicateur DEL. Interrupteur On/Off
Kit de montage	4 fixations M6, guide utilisateur, câble de mise à la terre 6 mm
Marque de sécurité	Certifié CE
Conformité RoHS	Oui

Dimensions du produit

Modèle	Dimensions totales			Longueur du boîtier	Centres de montage
	Longueur	Largeur	Hauteur		
UDE avec interrupteur					
4 voies	486 mm	44,4 mm	44,4 mm	433 mm	465 mm
5 voies	488 mm	44,4 mm	44,4 mm	435 mm	465 mm
6 voies	481 mm	44,4 mm	44,4 mm	428 mm	465 mm
8 voies	482,6 mm	44,4 mm	44,4 mm	430 mm	465 mm
UDE sans interrupteur					
4 voies	482 mm	44,4 mm	44,4 mm	429 mm	465 mm
5 voies	484 mm	44,4 mm	44,4 mm	431 mm	465 mm
6 voies	484 mm	44,4 mm	44,4 mm	431 mm	465 mm
8 voies	483,5 mm	44,4 mm	44,4 mm	430,5 mm	465 mm
10 voies	556 mm	44,4 mm	44,4 mm	503 mm	529,5 mm
12 voies	642 mm	44,4 mm	44,4 mm	589 mm	615,5 mm

Numéro du produit - UDE avec interrupteur

Part No.	Description
555-092	UDE 6 voies NFC avec interrupteur et indicateur DEL 16A
555-093	UDE 8 voies NFC avec interrupteur et indicateur DEL 16A

Numéro du produit - UDE sans interrupteur

Part No.	Description
555-097	UDE 6 voies NFC sans interrupteur avec indicateur DEL 16A
555-098	UDE 8 voies NFC sans interrupteur avec indicateur DEL 16A

Excel est une solution d'infrastructure globale performante de premier plan au niveau mondial : conception, fabrication, support et livraison - sans compromis.

Pour nous contacter: sales@excel-networking.com

excel
without compromise.

E&OE. Excel is a registered trade name of Mayflex Holdings Ltd.

www.excel-networking.com



NEWLINE 19" Baie INFORMATIQUE

Élégante, certifiée, conforme aux normes relatives à la qualité, l'environnement, l'étanchéité et la résistance mécanique

Caractéristiques techniques :

- Porte avant avec serrure à clé
- Porte ou Panneau arrière, avec serrure à clé
- Panneaux latéraux amovibles, avec serrure à clé
- Bâti, épaisseur de tôle 2,0 mm
- P laque du haut, épaisseur de tôle 2,0 mm prédécoupée pour des ventilateurs et passages de câbles
- Plaque du bas, épaisseur de tôle 2,0 mm
- Quatre montants 19 pouces réglables en profondeur, renfort central
- Barre de mise à la terre
- Quatre vérins réglables (pieds)
- Teinte standard proposée : Noir RAL9005
- Finition : peinture époxy poudre
- Charge admissible 1000 kg
- Indice de protection : IP 20
- Livrée montée

Possibilités d'habillage :

- Porte avant simple en : verre, tôle pleine, tôle perforé type 80%, sans porte
- Porte avant type saloon en : verre, tôle pleine, tôle perforé type 80%, sans porte
- Porte arrière simple en : verre, tôle pleine, tôle perforé type 80%
- Porte arrière type saloon en : verre, tôle pleine, tôle perforé type 80%
- Panneau arrière
- Panneaux latéraux : tôle pleine, tôle perforé type 80%

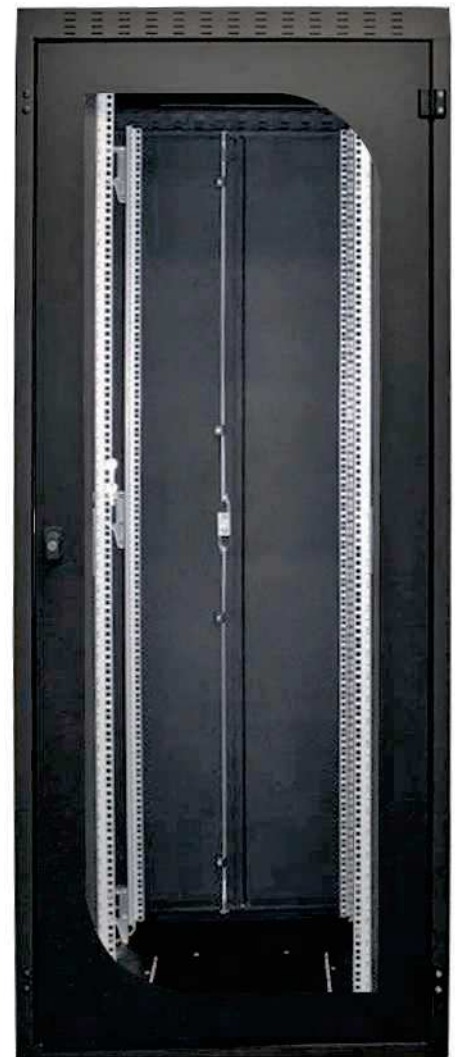

Baie NEWLINE 42 U, 800 x 800 mm
Photo non contractuelle



Baie NEWLINE - vue arrière avec porte
type saloon (porte simple en standard)
Photo non contractuelle

Garantie 5 ans
Fabrication européenne
Possibilité de sur-mesure
ISO 9001
ISO 14001
RoHS

Tableau de sélection

Hauteur utile HU [U = 44,45 mm]	Hauteur de l'ossature H [mm]	Largeur totale L [mm]	Profondeur totale P [mm]	Référence de catalogue	Description
24 U	1188	600	600	ALL19PBCC24U6060	4 montants, porte AV vitrée, porte AR tôle
		800	800	ALL19PBCC24U8080	
42 U	1988	600	600	ALL19PBCC42U6060	
			800	ALL19PBCC42U6080	
		800	600	ALL19PBCC42U8060	
			800	ALL19PBCC42U8080	
		600	1000	ALL19PBSC42U60100	
			800	ALL19PBSC42U80100	
47 U	2210	600	1000	ALL19PBSC47U60100	4 montants, porte AV&AR saloon abeille
		800	1000	ALL19PBSC47U80100	

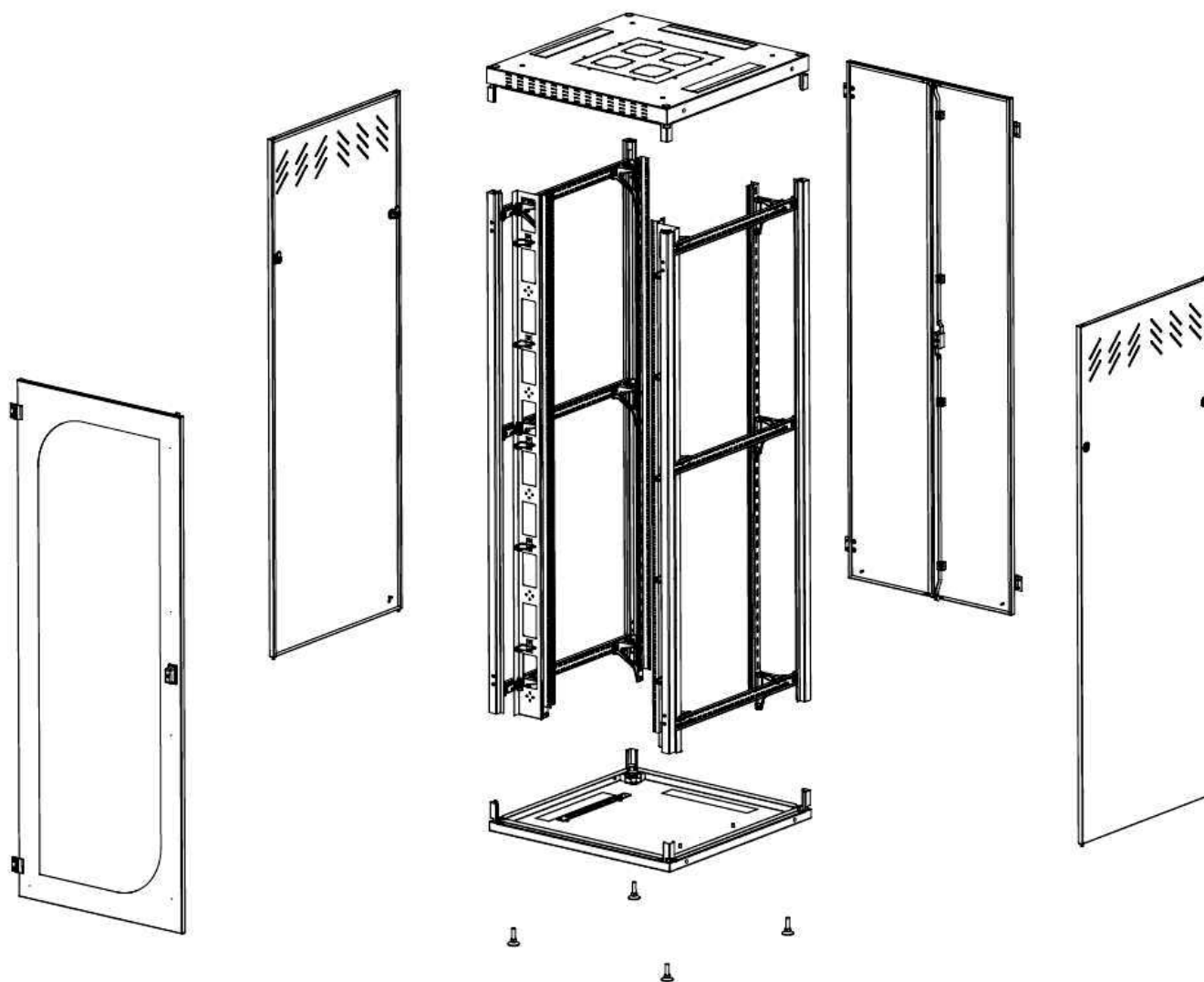

Baie 42 U, 800 x 800 mm

Accessoires disponibles :

Nous vous proposons une large gamme d'accessoires pour les baies : étagères, platines de ventilation, reglettes d'alimentation, plaques d'obturation etc.

Coupe A-A

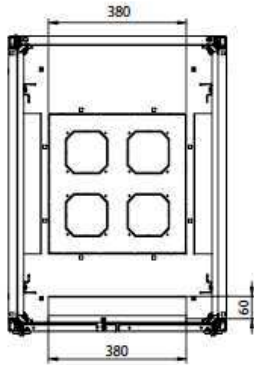

Coupe B-B

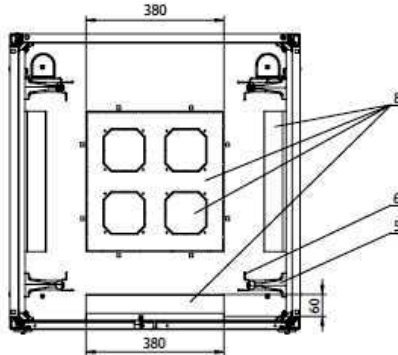

CONSTRUCTION

1. Poteau de l'ossature
2. Panneau bas de l'ossature
3. Panneau haut de l'ossature
4. Profilé en C
5. Adaptateur
6. Montant
7. Porte arrière
8. Plaque pré-découpée
9. Barre de mise à la terre
10. Pied réglable
11. Barre de mise à la terre
12. Enjoliveur guide câble vertical
13. Anneau guide-câbles (présence d'anneau guide-câbles dépend de la hauteur de la baie)

Vue de face
(baie de 600 mm de largeur)

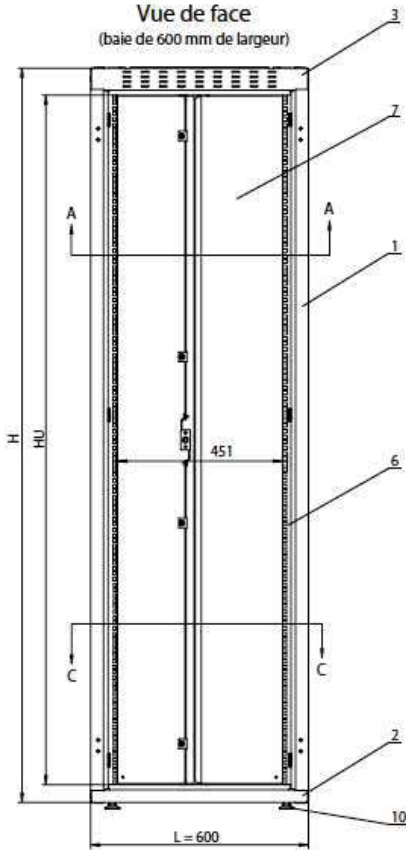

Vue de face
(baie de 800 mm de largeur)

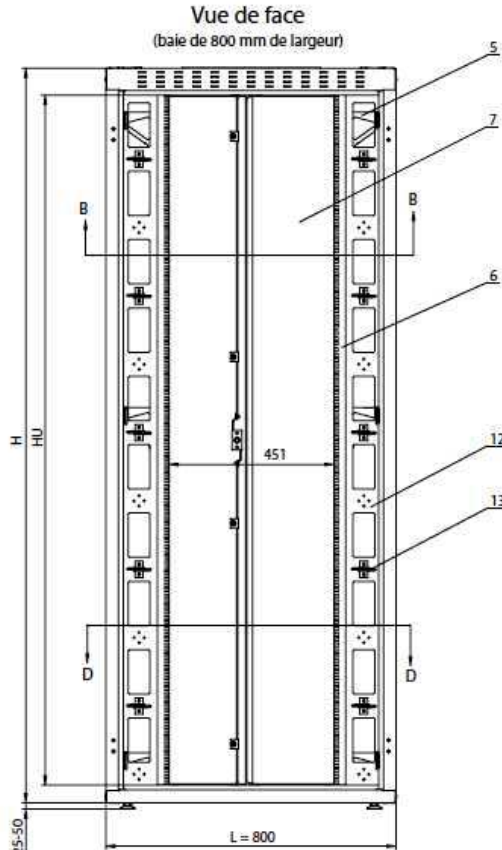

Vue de côté

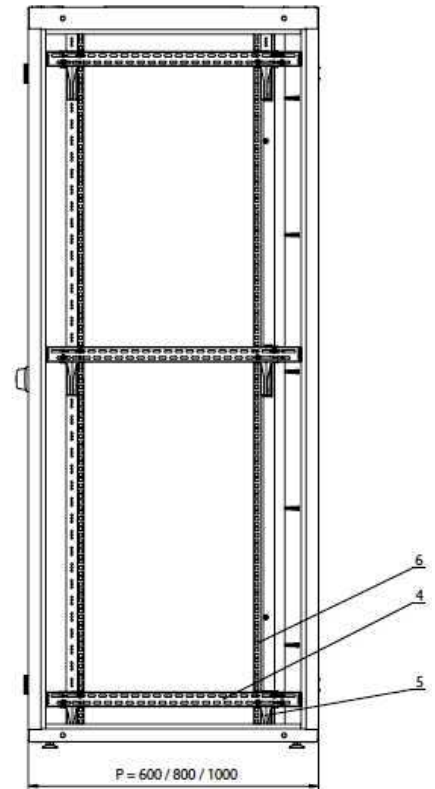

Coupe C-C

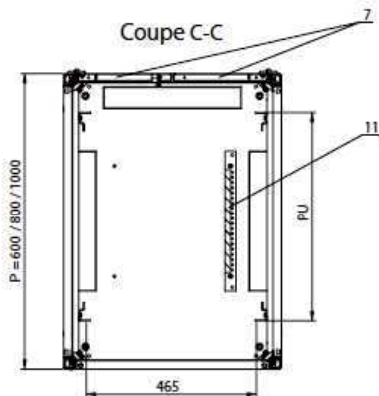

Coupe D-D

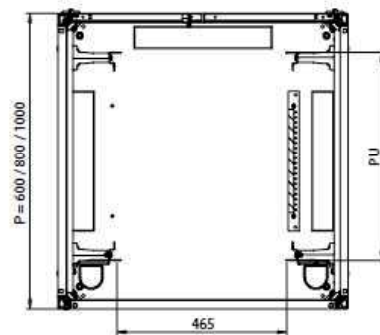

Montant 19"

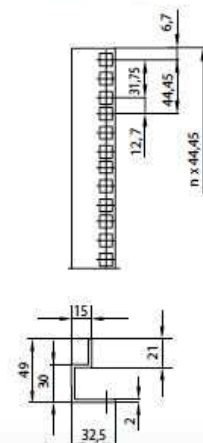

Remarque :
L'illustration présente une baie sans panneaux latéraux et sans porte avant.

Panneau 19" 1U / 24 ports RJ45
pour connecteur RJ45 Cat.5 / Cat.6
et Cat.6a
Position affleurante

6691U/F

UTILISATION

Câblage horizontal et vertical
d'immeuble (Cat5E/ClassD -
Cat6/ClassE - Cat6A /ClassEa



SPÉCIFICITÉS

Panneau de brassage 19" affleurant.

24 ports RJ45 sur 1U.

Reçoit les connecteurs RJ45 INFRA+ de largeur 17.5mm (VDIX1772BX12 et VDIX1772XB96)

Mise à la masse automatique des connecteurs FTP ou STP (6691F).

Organisateur de câbles en partie arrière.

Montage par visserie M6.

Ne reçoit pas les dédoubleurs RJ45 Infra+.

Mise en place des connecteurs rapide et sans outil

Connecteurs démontables par l'avant et repositionnables.

Identification numérique des ports RJ45 de 1 à 24

Options :

Kit de mise à la masse (Réf. 6039)

Repérage par porte-étiquette cristal ou de couleur repositionnable (Réf.9907x).

CARACTÉRISTIQUES

Dimensions (L x H x P) : 19 pouces (482.6 mm) x 1 U (44.5 mm) x 93 mm

Matériaux : Tôle acier traitement cataphorèse,
finition noir satiné, et ABS/PC

Températures (panneau équipé)

Service: -40°C à +70°C (jusqu'à +65°C en continu)

Poids : 0.6 kg

RÉFÉRENCES

Référence	Conditionnement	Désignation
6691F	Unitaire	Panneau 19" 1U 24 ports RJ45 FTP position affleurante
6691U	Unitaire	Panneau 19" 1U 24 ports RJ45 UTP position affleurante



Main

Range name	Actassi
Product type	RJ45 network socket
Type of footprint	S-One
Device presentation	Integrated one piece design
Performance category	6 _A
Compatible LAN cable types	F/UTP S/FTP SF/UTP U/FTP F/FTP
Supported applications	1000BASE-T
Protocols	PoE+ (Power over Ethernet) VoIP (Voice IP)
Material and colour (category colour coded)	Connector: silver (zamak) Wire organizer: dark blue (ABS + PC)
Colour coding	568 A/B
Quantity per set	Set of 12
Length	35 mm
Width	18 mm
Height	28 mm

Complementary

Frequency range	<= 500 MHz
Protection type	Metallic: 360° self adjusting + drain wire contact Integrated short circuit barrier
Voltage proof	1000 V AC/DC, peak, between contacts 1500 V AC/DC, peak, between contacts and shield
Current rating	<= 1.5 A @25 °C
Insulation resistance	<= 500 MOhm @100 V
Electrical resistance	<= 200 mOhm
Transfer impedance	<= 0.1 Ohm at 1 MHz <= 0.2 Ohm at 10 MHz <= 1.6 Ohm at 80 MHz
Coupling attenuation	>= 45 dB from 30...100 MHz >= 85 - 20 x log(f) dB from 100...1000 MHz
Transverse conversion loss	>= 50 dB >= 68 - 20 x log(f) dB from 1 kHz...500 MHz
Contact pins	8 pins in copper alloy and gold plated (IEC 60603-7)
Durability	>= 750 cycles
IDC wire diameter	AWG22...AWG25
Insulation diameter (wire)	0.9...1.4 mm
Pulling force	50 N during 60 s
Applicable standards	ISO/IEC 11801 Ed2.1 ISO/IEC 11801 amd2:2010 ANSI/TIA-568-C.2 EN 50173:2007 IEC 60603-7-51

The information provided in this documentation contains general descriptions and/or technical characteristics of the products of the performance of the products contained herein. This documentation is not intended as a substitute for and is not to be used for determining suitability or reliability of these products for specific user applications. It is the duty of any such user or integrator to perform the appropriate and complete risk analysis, evaluation and testing of the products with respect to the relevant specific application or use thereof. Neither Schneider Electric Industries SAS nor any of its affiliates or subsidiaries shall be responsible or liable for misuse of the information contained herein.

Environment

Operational temperature range	-40...70 °C
Environmental characteristic	PEP (Energy depletion) REACH
Climatic category	40/070/21 (21 days)
RoHS EUR status	Compliant
RoHS EUR conformity date	1101

• **02 FICHES TECHNIQUES**

2.4-Eclairage de sécurité

Fiche produit

Caractéristiques

OVA58000

Exiway ESI - Bloc autonome éclairage sécurité - SATI - led - IP42



Principales

Nom du produit	Pyros ESI
Fonction produit	Bloc autonome d'éclairage de secours
Équipement fournis	étiquette picto
Fonction	Autotestable
Alimentation	Non maintenu
Nombre de batteries	1 2,4 V 0,8 Ah Ni-Cd (Nickel-Cadmium)
Source lumineuse	LED tout LED 2 1,2 W:

Complémentaires

Montage de l'appareil	Surface ceiling Flush false ceiling Flush wall Surface wall
Type de plastron	Face avant transparente
[Ue] tension assignée d'emploi	220/230 V 50 Hz
Puissance consommée en VA maximale	3,5 VA
Puissance consommée en W	0,6 W
Autonomie	1 h
Temps de charge	12 H
Flux lumineux	45 lm
Classe d'isolation électrique	Classe II
Hauteur	116,5 mm
Largeur	292,5 mm
Profondeur	37 mm
Poids du produit	0,44 kg

Environnement

Tenue au feu	850 °C
Certifications du produit	NF Environnement LCIE ENEC
Normes	UL 94 V2 EN/CEI 60598-2-22 IEC 60695-2-10
Température de fonctionnement	5...30 °C
Tenue aux chocs IK	IK07
Degré de protection IP	IP42

Le présent document comprend des descriptions générales et/ou des caractéristiques techniques générales sur la performance des produits auxquels il se réfère. Le présent document ne peut être utilisé pour déterminer l'aptitude ou la fiabilité de ces produits pour des applications utilisateur spécifiques et n'est pas destiné à se substituer à cette détermination. Il appartient à chaque utilisateur ou intégrateur de réaliser, sous sa propre responsabilité, l'analyse de risques complète et appropriée, d'évaluer et tester les produits dans le contexte de leur application ou utilisation spécifique. Ni la société Schneider Electric Industries SAS, ni aucune de ses filiales ou sociétés dans lesquelles elle détient une participation, ne peut être tenue pour responsable de la mauvaise utilisation de l'information contenue dans le présent document.

Durabilité de l'offre

Régulation REACH	Déclaration REACH
Sans SVHC REACH	Oui
Directive RoHS UE	Conforme Déclaration RoHS UE
Sans métaux lourds toxiques	Oui
Sans mercure	Oui
Information sur les exemptions RoHS	Oui
Régulation RoHS Chine	Déclaration RoHS Pour La Chine
Profil environnemental	Profil Environnemental Du Produit

Garantie contractuelle

Garantie	18 mois
----------	---------

Fiche produit

Caractéristiques

OVA58001

Exiway ESI - Bloc autonome éclairage sécurité - SATI - led - IP65



Principales

Nom du produit	Pyros ESI
Fonction produit	Bloc autonome d'éclairage de secours
Équipement fournis	étiquette picto
Fonction	Autotestable
Alimentation	Non maintenu
Nombre de batteries	1 2,4 V 0,8 Ah Ni-Cd (Nickel-Cadmium)
Source lumineuse	LED tout LED 2 0,5 W:

Complémentaires

Montage de l'appareil	Surface ceiling Flush false ceiling Flush wall Surface wall
Type de plastron	Face avant transparente
[Ue] tension assignée d'emploi	220/230 V 50/60 Hz
Puissance consommée en VA maximale	3,5 VA
Puissance consommée en W	0,6 W
Autonomie	1 h
Temps de charge	12 H
Flux lumineux	45 lm
Classe d'isolation électrique	Classe II
Hauteur	116 mm
Largeur	292 mm
Profondeur	37 mm
Poids du produit	0,45 kg

Environnement

Tenue au feu	850 °C
Certifications du produit	NF Environnement ENEC LCIE
Normes	UL 94 V2 EN/CEI 60598-2-22 IEC 60695-2-10
Température de fonctionnement	0...40 °C
Tenue aux chocs IK	IK07
Degré de protection IP	IP65

Le présent document comprend des descriptions générales et/ou des caractéristiques techniques générales sur la performance des produits auxquels il se réfère. Le présent document ne peut être utilisé pour déterminer l'aptitude ou la fiabilité de ces produits pour des applications utilisateur spécifiques et n'est pas destiné à se substituer à cette détermination. Il appartient à chaque utilisateur ou intégrateur de réaliser, sous sa propre responsabilité, l'analyse de risques complète et appropriée, d'évaluer et tester les produits dans le contexte de leur application ou utilisation spécifique. Ni la société Schneider Electric Industries SAS, ni aucune de ses filiales ou sociétés dans lesquelles elle détient une participation, ne peut être tenue pour responsable de la mauvaise utilisation de l'information contenue dans le présent document.

Durabilité de l'offre

Régulation REACH	Déclaration REACH
Sans SVHC REACH	Oui
Directive RoHS UE	Conforme Déclaration RoHS UE
Sans métaux lourds toxiques	Oui
Sans mercure	Oui
Information sur les exemptions RoHS	Oui
Régulation RoHS Chine	Déclaration RoHS Pour La Chine
Profil environnemental	Profil Environnemental Du Produit

Garantie contractuelle

Garantie	18 mois
----------	---------

Fiche produit

Caractéristiques

OVA59800

Exiway Smart - telecommande 100 blocs - report de defaut



Principales

Range of product	Exiway
Nom du produit	Exiway TBS-Smart
Nom de l'appareil	TBS-Smart
Fonction produit	Télécommande pour bloc d'éclairage de secours avec report de défauts

Complémentaires

[Ue] tension assignée d'emploi	230 V CA 50/60 Hz
Tension de sortie	15 V CC
Puissance nominale	2 VA
Temps de charge	24 H
Nombre de blocs lumineux	100 1...2,5 mm ² BAES 100 1...2,5 mm ² BIF BAEH
Raccordement	Bornes à vis
Nombre de câbles	1 câble(s) 2,5 mm ²
Poids du produit	0,3 kg

Environnement

Température de fonctionnement	0...40 °C
-------------------------------	-----------

Durabilité de l'offre

Directive RoHS UE	Conforme Déclaration RoHS UE
Sans métaux lourds toxiques	Oui
Sans mercure	Oui
Information sur les exemptions RoHS	Oui
Régulation RoHS Chine	Déclaration RoHS Pour La Chine
Profil environnemental	Profil Environnemental Du Produit
Profil de circularité	Informations De Fin De Vie

Garantie contractuelle

Garantie	18 mois
----------	---------

Le présent document comprend des descriptions générales et/ou des caractéristiques techniques générales sur la performance des produits auxquels il se réfère. Le présent document ne peut être utilisé pour déterminer l'aptitude ou la fiabilité de ces produits pour des applications utilisateur spécifiques et n'est pas destiné à se substituer à cette détermination. Il appartient à chaque utilisateur ou intégrateur de réaliser, sous sa propre responsabilité, l'analyse de risques complète et appropriée, d'évaluer et tester les produits dans le contexte de leur application ou utilisation spécifique. Ni la société Schneider Electric Industries SAS, ni aucune de ses filiales ou sociétés dans lesquelles elle détient une participation, ne peut être tenue pour responsable de la mauvaise utilisation de l'information contenue dans le présent document.

• **02 FICHES TECHNIQUES**
2.5-Goulotte

Goulottes appareillables en PVC ou alu **tehalit.queraz**

Une gamme complète qui fait référence

En PVC ou en aluminium, petites ou grandes, les goulottes appareillables tehalit.queraz sont compatibles avec tous les appareillages 45 x 45. tehalit.queraz est la solution idéale pour équiper une installation électrique dans les locaux professionnels et les bâtiments tertiaires.



Les avantages
pour vos clients
utilisateurs

- 3 couleurs pour s'intégrer dans toutes les ambiances de bureaux.

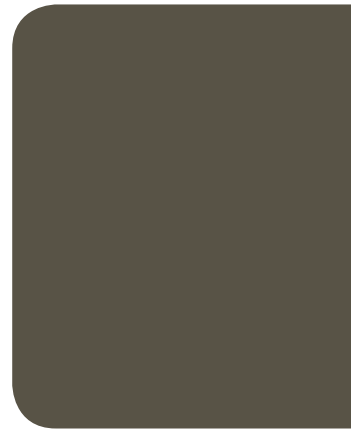
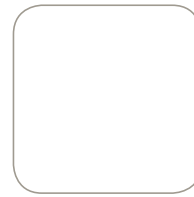

Les caractéristiques techniques

- 7 tailles en PVC (de 54 x 54 à 56 x 207 mm) et 4 tailles en aluminium (de 54 x 54 à 56 x 162 mm).
- 13 pièces de forme assurent la continuité de la protection mécanique tout au long du circuit (IP 40) conformément à la norme NF C15-100.
- Disponibles en plusieurs coloris et matières: blanc Paloma (PVC) et alu anodisé ou laqué blanc (aluminium).

Les + produits

1



Une gamme complète

Pour tous les besoins, de 1 à 3 compartiments, en PVC ou en aluminium.

4



Accessoire pratique

Cloison de séparation amovible (à partir de la dimension 56 x 85 mm).

2



Cloison prédécoupée

Des cloisons prédécoupées pour faciliter le passage des câbles.

5



Un couple gagnant

systo spécial goulottes spécialement développé pour l'enclipsage direct.

3



Contenance élevée

Des profils dessinés pour une contenance élevée et un encombrement réduit.

6



Design adapté

Une partie supérieure courbée ou plane pour pouvoir être posée en plinthe ou en allège, horizontalement ou verticalement.

Goulottes appareillables tehalit.queraz à enclipsage direct en PVC

Livraison : fond percé (sauf GBD 500500), couvercle, Goulotte filmée. Couvercle "Ouverture Tournevis".
Longueur standard : 2 m, autre longueur sur demande, max. 6 m (service tehalit camelea).
Matériau : PVC rigide, en ABS pour pièces de forme.

Indice de protection :
IP 40, IK 08 à IK 09

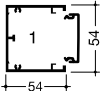
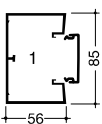
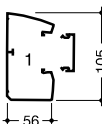
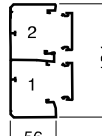
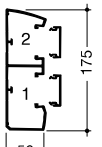
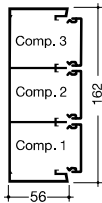
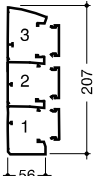
	Goulotte socle + couvercle	Cloison	Angle intérieur variable 83° à 97°	Extension angle intérieur 97° à 140°	Angle extérieur variable 83° à 140°	
	Réf. Réf. num.	Réf. Réf. num.	Réf. Réf. num.	Réf. Réf. num.	Réf. Réf. num.	
	GBD500500	L4369				
	blanc Paloma (9010) noir (9011)	203562 856270	828000			
	colisage	16 m	72 m			
	Réf. Réf. num.	Réf. Réf. num.	Réf. Réf. num.		Réf. Réf. num.	
	GBD500850	L4369	L4471		L4472	
	blanc Paloma (9010) noir (9011)	203593 856287	828000	203616 856645		203647 856652
	colisage	16 m	72 m	5 pièces		5 pièces
	Réf. Réf. num.	Réf. Réf. num.	Réf. Réf. num.	Réf. Réf. num.	Réf. Réf. num.	
	GBD501000	L4369	L4361	L4364	L4362	
	blanc Paloma (9010) noir	827720	827737	827768	827744	
	colisage	16 m	72 m	5 pièces	5 pièces	5 pièces
	Réf. Réf. num.	Réf. Réf. num.	Réf. Réf. num.	Réf. Réf. num.	Réf. Réf. num.	
	GBD501310	L4369	L4391	L4394	L4392	
	blanc Paloma (9010) noir (9011)	859004 856294	828000	827966 856393	827997	827973 856508
	colisage	12 m	72 m	5 pièces	5 pièces	5 pièces
	Réf. Réf. num.	Réf. Réf. num.	Réf. Réf. num.	Réf. Réf. num.	Réf. Réf. num.	
	GBD501600	L4369	L4381	L4384	L4382	
	blanc Paloma (9010) noir	827898	827904	827935	827911	
	colisage	8 m	72 m	4 pièces	4 pièces	4 pièces
	Réf. Réf. num.		Réf. Réf. num.	Réf. Réf. num.	Réf. Réf. num.	
	GBD501610		L4341	L4345	L4342	
	blanc Paloma (9010) noir (9011)	884181 856317		884198 856324	884228	884204 856331
	colisage	8 m		4 pièces	4 pièces	4 pièces
	Réf. Réf. num.	Réf. Réf. num.	Réf. Réf. num.	Réf. Réf. num.	Réf. Réf. num.	
	GBD501900	L4369	L4411	L4414	L4412	
	blanc Paloma (9010) noir	827959	859066	859097	859073	
	colisage	8 m	72 m	4 pièces	4 pièces	4 pièces

Mouleurs DLPlus : profilés et accessoires

membranes stop-fils ¹		PROFILES				ELEMENTS DE FINITION					ELEMENTS DE DERIVATION					ACCESSOIRES		
Taille	Configuration	Long. 2,10 m	Long. 3 m	Section utile (en mm ²)	Nombre de conducteurs de 2,5 mm ²	Embout	Angle intérieur variable	Angle extérieur variable	Angle plat	Joint de couvercle	Dérivation en T	Dérivation mur et plafond	Boîte DCL	Éléments de liaison 3 m	Boîte de dérivation	Joint de corps 5 m	Réhausse 2,10 m	
20 x 12,5		0 300 07 ¹⁾	—	70 et 70	3 et 3													
	Avec adhésif	6 489 05	—	160	7													0 312 02
32 x 12,5		0 300 14	0 333 01	120 et 120	5 et 5													
	Avec adhésif	6 489 05	—	285	12													0 312 03
40 x 12,5		0 300 20	—	150 et 150	6 et 6													
		0 300 20	—	150 et 150	6 et 6	0 312 04	0 333 15	0 333 15	0 333 16	0 336 06	0 302 07	0 333 17	0 306 54	0 306 67	0 303 16	0 304 18	0 306 77	
32 x 16		0 300 04	0 333 21	360	16													
	Avec adhésif	6 489 06	—	360	16													0 312 07
40 x 16		0 300 21	0 333 22	190 et 190	8 et 8													
		0 300 21	0 333 22	190 et 190	8 et 8	0 312 08	0 333 26	0 333 26	0 333 28	0 336 06	0 302 07	0 333 29	0 306 54	0 306 67	0 303 16	0 303 26	0 304 18	0 306 77
32 x 20		0 300 17	—	450	20													
		0 300 17	—	450	20	0 312 09	0 302 71	0 302 71	0 302 73	0 336 04	0 302 74	0 302 16	0 306 54	0 306 67	0 303 16	0 303 26	0 304 18	0 306 77
40 x 20		0 300 27	0 333 43	580	26													
		0 300 27	0 333 43	580	26	0 312 11	0 302 81	0 302 81	0 302 83	0 336 06	0 302 08	0 302 16	0 306 54	0 306 67	0 303 16	0 303 26	0 304 18	0 306 77
60 x 20		0 301 14 ¹⁾	—	200 par comp. ext. et 320 milieu	8 par comp. ext. et 14 au milieu													
		0 301 14 ¹⁾	—	200 par comp. ext. et 320 milieu	8 par comp. ext. et 14 au milieu	0 302 90	0 302 91	0 302 92	0 302 93	0 336 08	0 302 09	0 302 26	0 306 54	0 306 67	0 303 16	0 303 26	0 304 18	0 306 77
75 x 20		0 300 33 ¹⁾	—	290 par comp. ext. et 445 milieu	13 par comp. ext. et 20 au milieu													
		0 300 33 ¹⁾	—	290 par comp. ext. et 445 milieu	13 par comp. ext. et 20 au milieu	0 303 00	0 303 01	0 303 02	0 303 03	0 336 09	0 302 18	0 302 26	0 306 54	0 306 67	0 303 16	0 303 26	0 304 18	0 306 77

1 : Dispositif de maintien de câbles intégré à l'ensemble des profilés à l'exception des références 0 300 07, 0 301 14 et 0 300 33
 2 : Dim. : 75 x 75 mm
 3 : Dim. : 110 x 110 mm

Plinthes DLPlus : profilés et accessoires

PLINTHES		PROFILES			ELEMENTS DE FINITION					ELEMENTS DE DERIVATION ET CLOISON				
Taille	Configuration	Long. 2 m	Section utile (en mm ²)	Nombre de conducteurs de 2,5 mm ²	Embout	Embout sabot	Angle intérieur variable	Angle extérieur variable	Angle plat variable	Joint de couvercle	Dérivation en T et angle plat	Sortie de convecteur	Dérivation vers passage de sol	Cloison supplémentaire 2 m
80 x 20		0 300 69	350 et 500	15 et 22										
		0 300 69	350 et 500	15 et 22	0 337 44	0 336 64	0 337 45	0 337 46	0 337 47	0 336 68	0 336 70	0 336 64	0 328 06	0 308 67
120 x 20		0 300 89	350 et 1 020	15 et 45										
		0 300 89	350 et 1 020	15 et 45	0 337 74	0 336 64	0 336 65	0 336 66	0 336 67	0 336 68	0 336 70	0 336 64	0 328 06	0 308 67
140 x 35		0 337 00	150, 345 et 510	6, 15 et 22										
		0 337 00	150, 345 et 510	6, 15 et 22	—	0 337 14	0 337 15	0 337 16	—	0 337 18	0 337 20	0 337 14	0 328 10	—

• **02 FICHES TECHNIQUES**

2.6-Luminaires

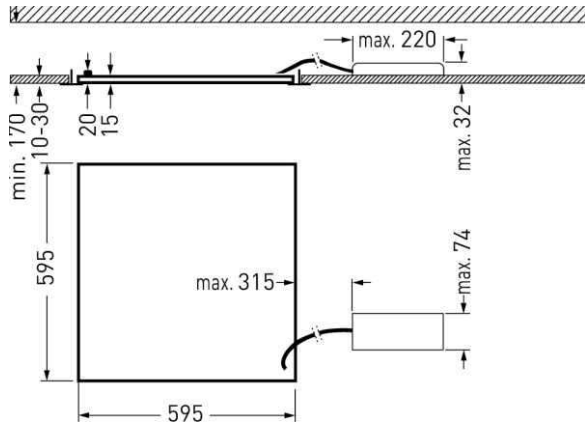

Caractéristiques du produit et caractéristiques techniques

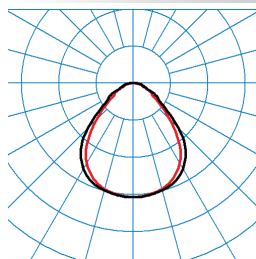
Domaines d'application	Bureaux Couloirs Halls d'accueil Salles de conférence Espaces de vente Zones d'attente
Type de luminaire	Luminaire encastré LED avec recouvrement microprismatique.
Types de montage	Version encastrée
Optique du luminaire	La surface prismatique en PMMA du système optique a un effet anti-éblouissement.
Puissance raccordée	31 W
Température de couleur	4.000 K
Flux lumineux assigné	3.600 lm
Efficacité lumineuse	116 lm/W
Durée de vie	L70 (25 °C) = 50.000 h L80 (25 °C) = 35.000 h
Indice rendu couleurs	80
Tolérance de couleur	4 SDCM
le risque photobiologique	Groupe 0 - sans risque
Couleur du luminaire	RAL9016 Blanc signalisation
Version électrique	Avec driver externe.
Type de raccordement	Borne
fréquence nominale	50/60 Hz
tension nominale	220 - 240 V
taux de distortion harmonique < %	14 %
Indice de protection	IP20
Indice de protection par le dessous	IP40
Classe électrique	I
Résistance aux chocs (IK)	IK04
Réaction au feu	650 °C
température ambiante	-20 - 25 °C
Max. Luminaires un B10	24
Max. Luminaires un B16	39
Max. Luminaires un C10	41
Max. Luminaires un C16	66
Longueur net	595 mm
Largeur net	595 mm
Hauteur net	15 mm
Longueur d'installation	595 mm
Largeur d'installation	595 mm
Hauteur d'encastrement	160 mm
Poids	2,3 kg

courbes photométriques

**Siella G6 M73 PW19 LED36-840
TX122429**
■ C0 - C180
■ C90 - C270

 UGR I = 17,5
 UGR q = 18,6
 DIN 5040: A50
 UTE: 1,00 C
 CEN Flux Code: 61 88 97 100 100

Accessoires commercialisés

Article	Désignation
 ZD/3 7169700	Cadre pour le montage en saillie du luminaire encastré.

Texte d'appels d'offres

Luminaire encastré LED avec recouvrement microprismatique. Pour faux plafonds à ossature apparente. Version M73, dimension du système 600 x 600 mm. Le luminaire peut être recouvert d'un matériau isolant à ta 25°C (EN 60-598). Vous trouverez des remarques et informations complémentaires sur le montage des luminaires et leur fixation dans les instructions de montage. La surface prismatique en PMMA du système optique a un effet anti-éblouissement. Pour une répartition intensive des intensités lumineuses. Évaluation de l'éblouissement (EN 12464-1) selon UGR < 19. Compatible avec les écrans informatiques selon la norme EN 12464-1 grâce à des luminosités réduites $L = 3\,000\text{ cd/m}^2$ pour des angles d'éclairage supérieurs à 65°, de manière omnidirectionnelle. Effet lumineux harmonieux grâce à une sortie de lumière uniformément éclairée. Flux lumineux du luminaire 3600 lm, puissance raccordée 31,00 W, rendement lumineux du luminaire 116 lm/W. Teinte de lumière blanc neutre, température de couleur (CCT) 4000 K, Tolérance de localisation chromatique (initialement MacAdam) ≤ 4 SDCM, indice général de rendu des couleurs (IRC) $R_a > 80$. Durée de vie assignée moyenne $L_{80}(t_q\ 25\text{ °C}) = 35.000\text{ h}$, Durée de vie assignée moyenne $L_{70}(t_q\ 25\text{ °C}) = 50.000\text{ h}$. Surface au revêtement blanc (RAL 9016). Dimensions (L x l): 595 mm x 595 mm, hauteur du luminaire 15 mm. Classe électrique (EN 61140) : I, indice de protection (norme EN 60529) : IP20, degré de résistance aux chocs selon la norme CEI 62262 : IK04, température d'essai au fil incandescent selon la norme CEI 60695-2-11 : 650 °C. Avec driver externe. Ce luminaire qui satisfait à toutes les exigences essentielles des directives européennes applicables et de la loi sur la sécurité des produits (LSPRO) porte le marquage CE. Le luminaire est en outre certifié ENEC par un organisme de contrôle indépendant.

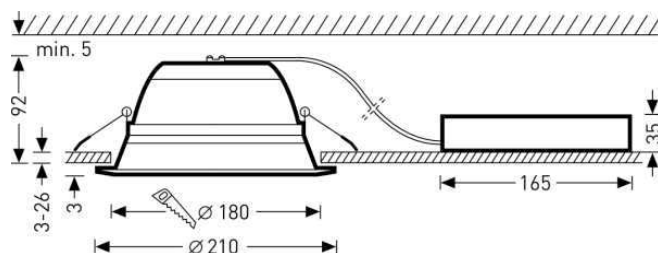

Caractéristiques du produit et caractéristiques techniques

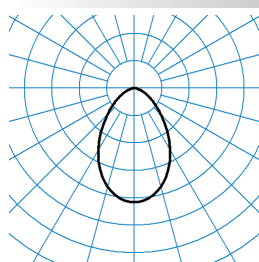
Domaines d'application	Zones d'entrée Espaces de vente Couloirs Cages d'escaliers Zones de détente Hôtels et restaurants Espaces à vivre
Type de luminaire	Spot encastré à LED.
Types de montage	Version encastrée
Optique du luminaire	Avec diffuseur fermé en PMMA, à prismes. Réflecteur, laqué blanc.
Puissance raccordée	22 W
Température de couleur	4.000 K
Flux lumineux assigné	1.900 lm
Efficacité lumineuse	86 lm/W
Durée de vie	L70 (25 °C) = 35.000 h L80 (25 °C) = 25.000 h
Indice rendu couleurs	80
Tolérance de couleur	4 SDCM
le risque photobiologique	Groupe 0 - sans risque
Couleur du luminaire	RAL9016 Blanc signalisation
Corps de luminaire	Collerette en tôle d'acier, laquage par poudre, blanc.
Version électrique	Avec driver.
Type de raccordement	Borne
fréquence nominale	50/60 Hz
tension nominale	220 - 240 V
Indice de protection	IP20
Indice de protection par le dessous	IP44
Classe électrique	II
Résistance aux chocs (IK)	IK02
Réaction au feu	650 °C
température ambiante	25 °C
Hauteur net	95 mm
Diamètre extérieur	210 mm
Hauteur d'encastrement	97 mm
Poids	0,5 kg
Diamètre d'encastrement	180 mm

courbes photométriques

Ambiella G2 C07 WR LED2000-840 01 ■ C0 - C180
 TX051268

 UGR I = 23,6
 UGR q = 23,6
 DIN 5040: A50
 UTE: 1,00 C
 CEN Flux Code: 65 90 98 100 100

Accessoires commercialisés

Article	Désignation
 Kit de repiquage classe II 6398300	Kit de raccordement double entrée secteur pour spots, version 3 pôles.

Texte d'appels d'offres

Spot encastré à LED. Encastrement au plafond par ressorts pour montage rapide. Découpe dans le plafond Ø 180 - 195 mm. Profondeur d'encastrement ≥ 97 mm. Avec diffuseur fermé en PMMA, à prismes. Réflecteur, laqué blanc. À répartition intensive-extensive symétrique en rotation des intensités lumineuses. Flux lumineux du luminaire 1900 lm, puissance raccordée 22,00 W, rendement lumineux du luminaire 86 lm/W. Teinte de lumière blanc neutre, température de couleur (CCT) 4000 K, indice général de rendu des couleurs (IRC) $R_a > 80$. Durée de vie assignée moyenne $L_{80}(t_q 25^\circ\text{C}) = 25.000$ h, Durée de vie assignée moyenne $L_{70}(t_q 25^\circ\text{C}) = 35.000$ h. Colerette en tôle d'acier, laquage par poudre, blanc. Colerette, laquage par poudre, blanc (RAL 9016). Dimensions extérieures de la colerette Ø 210 mm, hauteur du luminaire 95 mm. Classe électrique (EN 61140) : II, indice de protection (norme EN 60529) : IP20, degré de résistance aux chocs selon la norme CEI 62262 : IK02, température d'essai au fil incandescent selon la norme CEI 60695-2-11 : 650 °C. Avec driver. Appareillage séparé à dispositif anti-traction intégré. Ce luminaire qui satisfait à toutes les exigences essentielles des directives européennes applicables et de la loi sur la sécurité des produits (LSPro) porte le marquage CE. Le luminaire est en outre certifié ENEC par un organisme de contrôle indépendant.

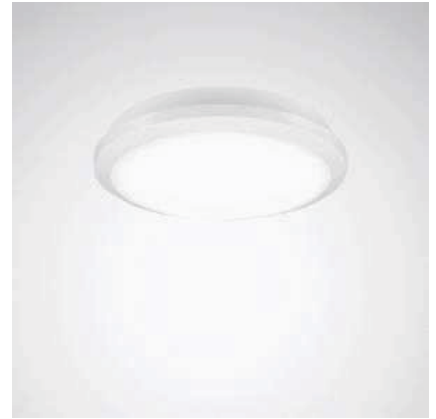
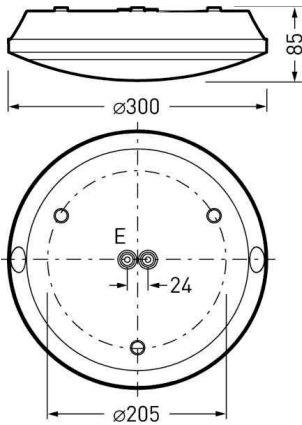
Caractéristiques du produit et caractéristiques techniques

Domaines d'application	Locaux humides/zones extérieures couvertes	
Type de luminaire	Hublot	
Lampes	Flux lumineux du luminaire réglable à trois niveaux (800 lm/2200 lm/).	
Types de montage	Montage en saillie	
Optique du luminaire	Avec vasque opale de PC, résistante aux chocs.	
Système LED	Flux lumineux (niveau 0)	Flux lumineux (niveau F)
Puissance raccordée	9 W	19 W
Température de couleur	4.000 K	4.000 K
Flux lumineux assigné	800 lm	2.200 lm
Efficacité lumineuse	88 lm/W	115 lm/W
Durée de vie	L70 (25 °C) = 50.000 h L80 (25 °C) = 35.000 h	
Indice rendu couleurs	80	
Tolérance de couleur	5 SDCM	
le risque photobiologique	Groupe 0 - sans risque	
Couleur du luminaire	RAL9016 Blanc signalisation	
Version électrique	Avec driver.	
Section de conducteur	1,50 mm ²	
Type de raccordement	Borne	
fréquence nominale	50/60 Hz	
tension nominale	220 - 240 V	
taux de distortion harmonique < %	14 %	
Indice de protection	IP65	
Classe électrique	II	
Résistance aux chocs (IK)	IK10	
Réaction au feu	650 °C	
température ambiante	-20 - 35 °C	
Hauteur net	85 mm	
Diamètre extérieur	300 mm	
Poids	0,9 kg	

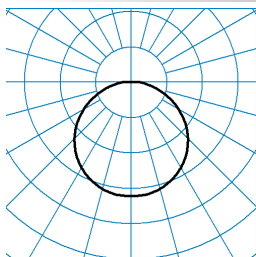
courbes photométriques

Limaro G2 WD1 20/14/10/ML-840ET IP65(1000)
 TX199132

 ■ C0 - C180
 ■ C90 - C270

 UGR I = 21,6
 UGR g = 21,6
 DIN 5040: A40
 UTE: 1,00 E
 CEN Flux Code: 44 75 93 100 100

Texte d'appels d'offres

Hublot avec système LED. Pour montage au mur ou au plafond. Avec vasque opale de PC, résistante aux chocs. À surface finement structurée en un décor mat à bel effet décoratif. Vasque ronde, formée sphérique, particulièrement indéformable. Flux lumineux du luminaire réglable à trois niveaux (800 lm/2200 lm). Puissance assignée en fonction du flux lumineux réglé 9,00 W / 19,00 W / 0,00 W. rendement lumineux du luminaire 88 lm/W / 115 lm/W / . Teinte de lumière blanc neutre, température de couleur (CCT) 4000 K, Tolérance de localisation chromatique (initialement MacAdam) ≤ 5 SDCM, indice général de rendu des couleurs (IRC) $R_a > 80$. Durée de vie assignée moyenne $L_{70}(t_q 25^\circ\text{C}) = 50.000$ h, Durée de vie assignée moyenne $L_{80}(t_q 25^\circ\text{C}) = 35.000$ h. Corps du luminaire en matière plastique, blanc (RAL 9016). Diamètre du luminaire $\varnothing 300$ mm, hauteur du luminaire 85 mm. Température ambiante admissible (t_a): - +35 °C. Classe électrique (EN 61140) : II, indice de protection (norme EN 60529) : IP65, degré de résistance aux chocs selon la norme CEI 62262 : IK10, température d'essai au fil incandescent selon la norme CEI 60695-2-11 : 650 °C. Avec driver. Ce luminaire qui satisfait à toutes les exigences essentielles des directives européennes applicables et de la loi sur la sécurité des produits (LSP) porte le marquage CE.



GE
Lighting



lumens/watt

LED Floodlight

FL-YP1-5040-7S-BN

93082097

Product information

GE LED Floodlight is a universal, compact range of floodlights with six lumen output levels from 2.000 to 20.000lm and up to 130 LPW efficiency. The range is suitable for various applications around buildings, ideal for the classic floodlighting of buildings as well as lighting gardens, paths near to buildings, garages, entrance ways and drives. Compared to traditional floodlights GE Floodlight supplies immediate light without start-up or cooling down times. Thanks to a robust aluminium housing with safety glass cover, the floodlights are ideal for outdoor use.

GE Lighting 93082097 FL-YP1-5040-7S-BN

This luminaire contains built-in LED lamps.

A++
LED

The LED lamps cannot be changed in the luminaire

874/2012

Application areas



Industrial



Car park



Facade and Flood

Product data

Dimensions	216 x 223 x 35,5 mm
IP Rating	65
Certifications	CE
Impact resistance	IK07
Weight [kg]	1,14
DIALux description	GE - LED Floodlight - 6000lm - 50W - 4000K - 80CRI - 93082097[SKU]
Body colour	Black

Performance data

Rated life L70/B50 [h]	30000
Ambient Temperature [°C]	-20C to +40C
Rated efficacy [lm/W]	120
Current [A]	0,230
Total system power	50
Nominal lumens [lm]	6000
Rated power [W]	50
Nominal correlated colour temperature (CCT) [K]	4000
Colour rendering index (CRI) [Ra]	80+

Optical data

Nominal beam angle [°]	100
------------------------	-----

Electrical data

Nominal lamp power factor	>0,95
Class	Class I
Controllability	Constant Current Driver

Logistic data

Product status	Available
Pack quantity	1

Photometric Data

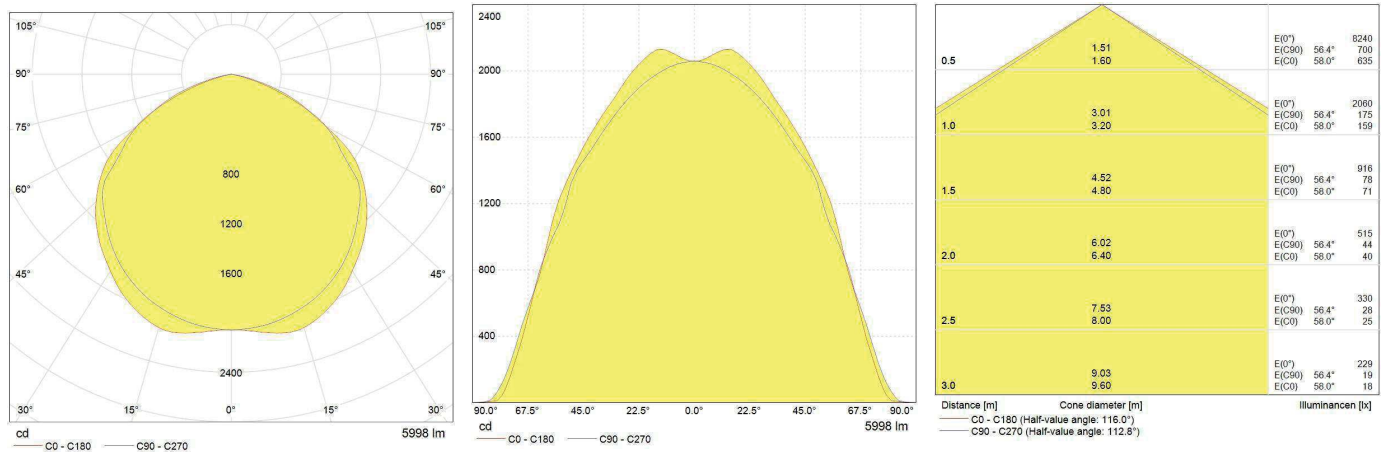

Downloads & Links

[Go to the catalog site \(HTTP\)](#)

[Datasheet \(PDF\)](#)

[Dialux offline Plugin \(HTTP\)](#)

[Certificate for the Quality Management System of GE Lighting EMEA \(PDF\)](#)

[Certificate for the Environmental Management System of GE Lighting EMEA \(PDF\)](#)



Caractéristiques du produit et caractéristiques techniques

Longueur net	600 mm
Largeur net	600 mm
Hauteur net	75 mm
Poids	1,2 kg

Texte d'appels d'offres

Cadre en saillie pour le montage au plafond des luminaires encastrés Siella G7... M73. Dimensions (L x l): 600 mm x 600 mm.

• **02 FICHES TECHNIQUES**

2.7-Panneau rayonnant

SUNDORO

RAYONNANT PROGRAMMABLE



Jauter

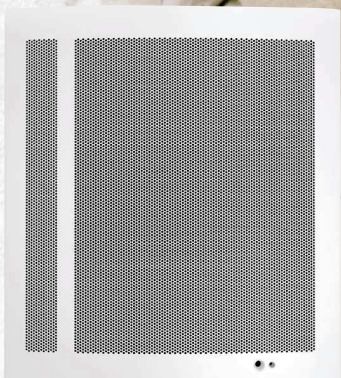

Chauffage

Chauffe-eau

Ventilation

Sommaire

Mise en garde	2
Installation et Entretien	4
Préparer l'installation de l'appareil.....	4
Installer l'appareil	5
Raccorder l'appareil	6
Fixer l'appareil	7
Entretien.....	7
Utilisation	8
Principe de fonctionnement.....	8
Description des modes	8
Basic	8
Prog.....	8
Adapt	9
L'interrupteur.....	9
Première mise en marche	9
Mettre en marche / Arrêter l'appareil	10
Verrouillage des commandes	10
Régler la température	11
Utiliser la programmation interne.....	12
Modifier les programmes	12
Supprimer une plage de température confort.....	12
Utiliser la programmation externe	13
Fonction fenêtre ouverte.....	13
Délestage	13
Le menu en mode BASIC	14
Le menu en mode PROG	15
Le menu en mode ADAPT	16
Le menu EXPERT	17
En cas de problème	18

Le pilotage à distance des modes de fonctionnement et des programmes de l'appareil est possible avec l'application Cozytouch disponible sur App Store® ou Google Store®.

Les accessoires suivants sont nécessaires :

- un Bridge Cozytouch (à installer sur votre box Internet)
- une INTERFACE Cozytouch par appareil.

Mise en garde







Attention :
Surface très
chaude
Caution
hot surface

Attention surface très chaude. Caution hot surface.
ATTENTION : Certaines parties de ce produit peuvent devenir très chaudes et provoquer des brûlures. Il faut prêter une attention particulière en présence d'enfants et de personnes vulnérables.

- Il convient de maintenir à distance de cet appareil les enfants de moins de 3 ans, à moins qu'ils ne soient sous une surveillance continue.
- Les enfants âgés entre 3 ans et 8 ans doivent uniquement mettre l'appareil en marche ou à l'arrêt, à condition que ce dernier ait été placé ou installé dans une position normale prévue et que ces enfants disposent d'une surveillance ou aient reçu des instructions quant à l'utilisation de l'appareil en toute sécurité et en comprenant bien les dangers potentiels. Les enfants âgés entre 3 ans et 8 ans ne doivent ni brancher, ni régler, ni nettoyer l'appareil, et ni réaliser l'entretien de l'utilisateur.
- Cet appareil peut être utilisé par des enfants âgés d'au moins 8 ans et par des personnes ayant des capacités physiques, sensorielles ou mentales réduites ou dénuées d'expérience ou de connaissance, s'ils (si elles) sont correctement surveillé(e)s ou si des instructions relatives à l'utilisation de l'appareil en toute sécurité leur ont été données et si les risques encourus ont été appréhendés. Les enfants ne doivent pas jouer avec l'appareil. Le nettoyage et l'entretien par l'utilisateur ne doivent pas être effectués par des enfants sans surveillance.
- Cet appareil ne doit être branché ou raccordé, selon les règles et normes en application, que par une personne habilitée.
- Si le câble d'alimentation est endommagé, il doit être remplacé par le fabricant, son service après-vente ou des personnes de qualification similaire afin d'éviter un danger.
- La notice d'utilisation de cet appareil est disponible en vous connectant sur le site Internet du fabricant indiqué sur le bon de garantie présent dans cette notice.

- A la première mise en chauffe, une légère odeur peu apparaître correspondant à l'évacuation des éventuelles traces liées à la fabrication de l'appareil.
- Un système de gestion d'énergie ou de délestage par coupure d'alimentation est incompatible avec nos appareils. Il détériore le thermostat.

	<p>Avertissement : Afin d'éviter une surchauffe et pour des raisons de sécurité, ne pas couvrir l'appareil de chauffage.</p>
 	<p>Les appareils munis de ce symbole ne doivent pas être mis avec les ordures ménagères, mais doivent être collectés séparément et recyclés.</p> <p>La collecte et le recyclage des produits en fin de vie doivent être effectués selon les dispositions et les décrets locaux.</p>
	<p>L'installation d'un appareil en altitude provoque une élévation de la température de sortie d'air (de l'ordre de 10°C par 1000 m de dénivelé).</p>

Installation et Entretien

PRÉPARER L'INSTALLATION DE L'APPAREIL

Règles d'installation

- Cet appareil a été conçu pour être installé dans un local résidentiel. Dans tout autre cas, veuillez consulter votre distributeur.
- L'installation doit être faite dans les règles de l'art et conforme aux normes en vigueur dans le pays d'installation (*NFC 15-100 pour la France*).
- L'appareil doit être alimenté en 230V Monophasé 50Hz.
- Dans des locaux humides comme les salles de bains et les cuisines, vous devez installer le boîtier de raccordement au moins à 25 cm du sol.

Tenir l'appareil éloigné d'un courant d'air susceptible de perturber son fonctionnement (ex : sous une Ventilation Mécanique Centralisée, etc...).

Ne pas l'installer sous une prise de courant fixe.

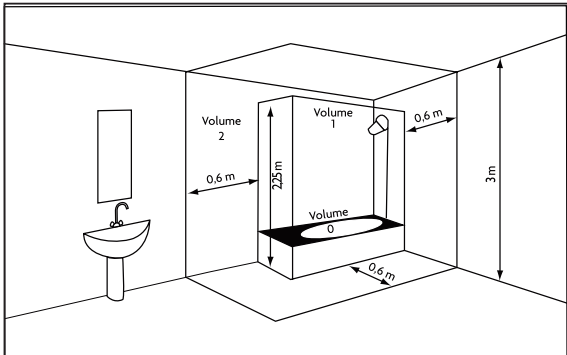
	Volume 1	Pas d'appareil électrique
	Volume 2	Appareil électrique IPX4 (Norme EN 60335-2-43 : 2003/A2 : 2008)

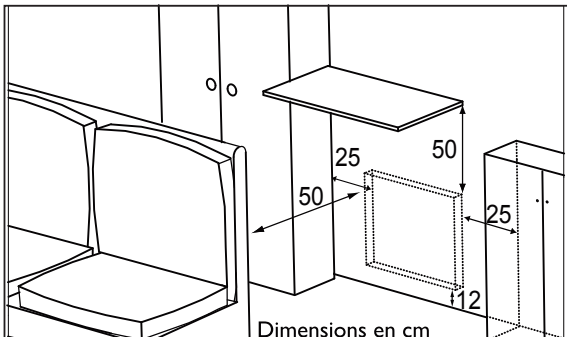
	Respectez les distances minimales avec le mobilier pour l'emplacement de l'appareil. Ne pas installer d'étagère au-dessus des appareils verticaux.
---	---

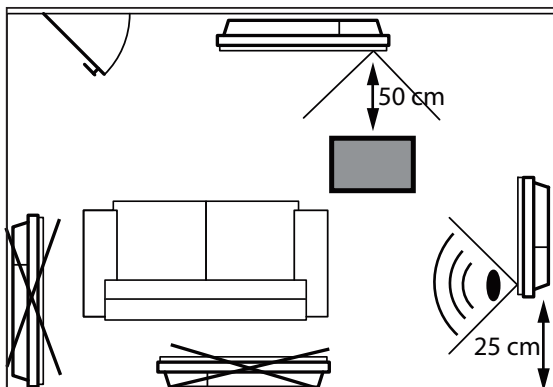

Pour optimiser la détection d'absence, de votre appareil, évitez de l'installer dans un angle fermé ou derrière un meuble.

INSTALLER L'APPAREIL

Déverrouiller la patte d'accrochage de l'appareil

Nous vous conseillons de laisser l'appareil dans ses cales de protection et de le poser à plat face vers le sol.

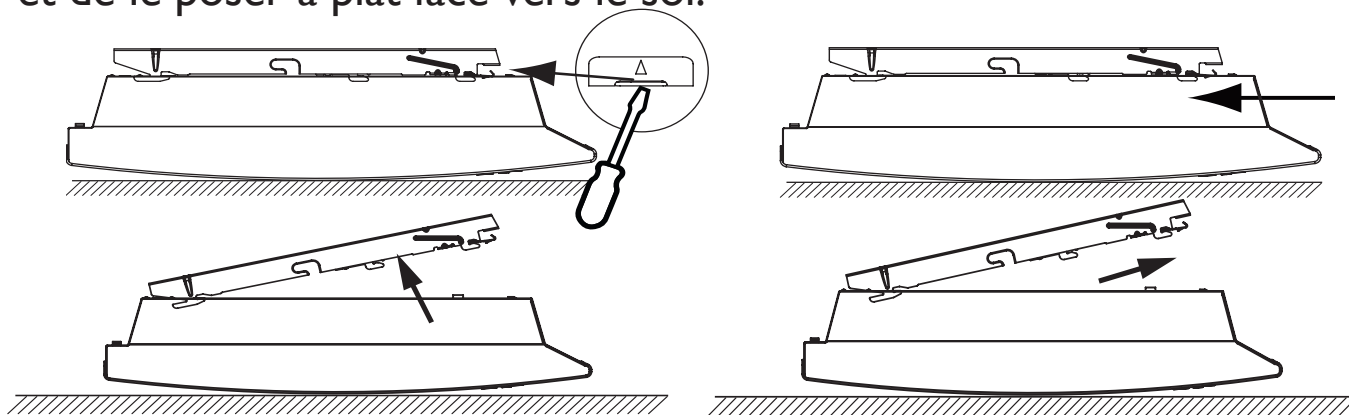

Fixer la patte d'accrochage

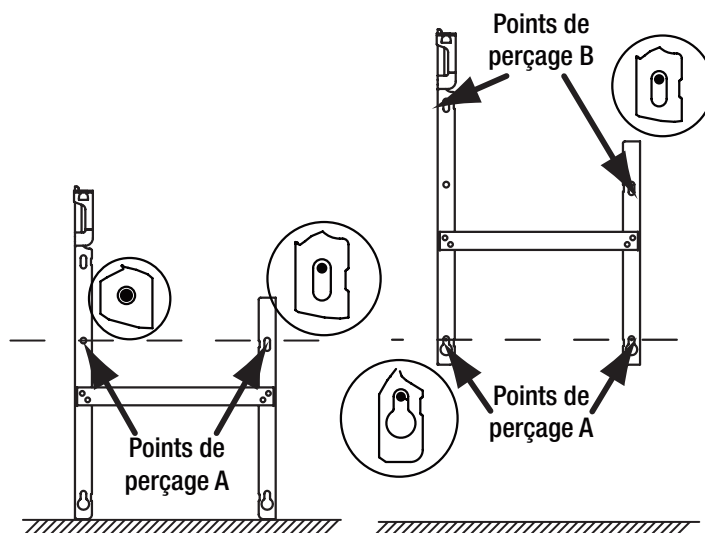

RACCORDER L'APPAREIL

Règles de raccordement

- L'appareil doit être alimenté en 230V Monophasé 50Hz.
- L'alimentation de l'appareil doit être directement raccordée au réseau après le disjoncteur et sans interrupteur intermédiaire.
- Le raccordement au secteur se fera à l'aide du câble de l'appareil par l'intermédiaire d'un boîtier de raccordement. Dans des locaux humides comme les salles de bains et les cuisines, il faut installer le boîtier de raccordement au moins à 25 cm du sol.
- **Le raccordement à la terre est interdit. Ne pas brancher le fil pilote (fil noir) à la terre.**
- L'alimentation doit être directement raccordée au réseau après le dispositif de coupure omnipolaire conforme aux règles d'installation.
- Si le câble d'alimentation est endommagé, il doit être remplacé par le fabricant, son service après-vente ou une personne de qualification similaire afin d'éviter un danger.
- Si vous utilisez le fil pilote et s'il est protégé par un différentiel 30mA (ex : salle de bains), il est nécessaire de protéger l'alimentation du fil pilote sur ce différentiel.
- Si vous voulez utiliser un délesteur, choisissez un délesteur à sortie fil pilote et non un délesteur à sortie de puissance, afin de ne pas détériorer le thermostat.

Schéma de raccordement de l'appareil

- Coupez le courant et branchez les fils d'après le schéma suivant :

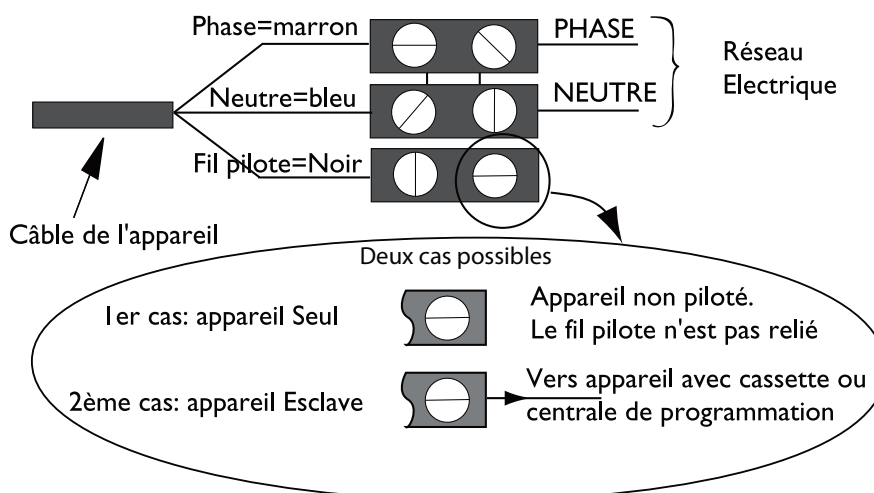

-Vous pouvez raccorder le fil pilote si votre maison est équipée d'une centrale de programmation, d'un programmateur ou d'un gestionnaire. Dans ce cas, pour vérifier la transmission correcte des ordres de programmation, procédez aux vérifications suivantes en fonction des modes choisis (Confort, Eco, ...) :

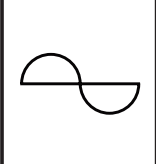
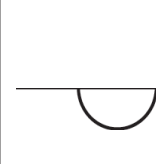
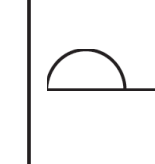
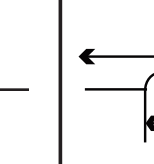
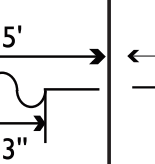
	CONFORT	ECO	HORS GEL	ARRÊT DU CHAUFFAGE DÉLESTAGE	CONFORT -1° C	CONFORT -2° C
SIGNAL À TRANSMETTRE						
M E S U R E ENTRE LE FIL PILOTE ET LE NEUTRE	0 VOLT	230 VOLT	-115 VOLT NÉGATIVE	+ 115 VOLT POSITIVE	230 VOLT PENDANT 3 s	230 VOLT PENDANT 7 s

FIXER L'APPAREIL

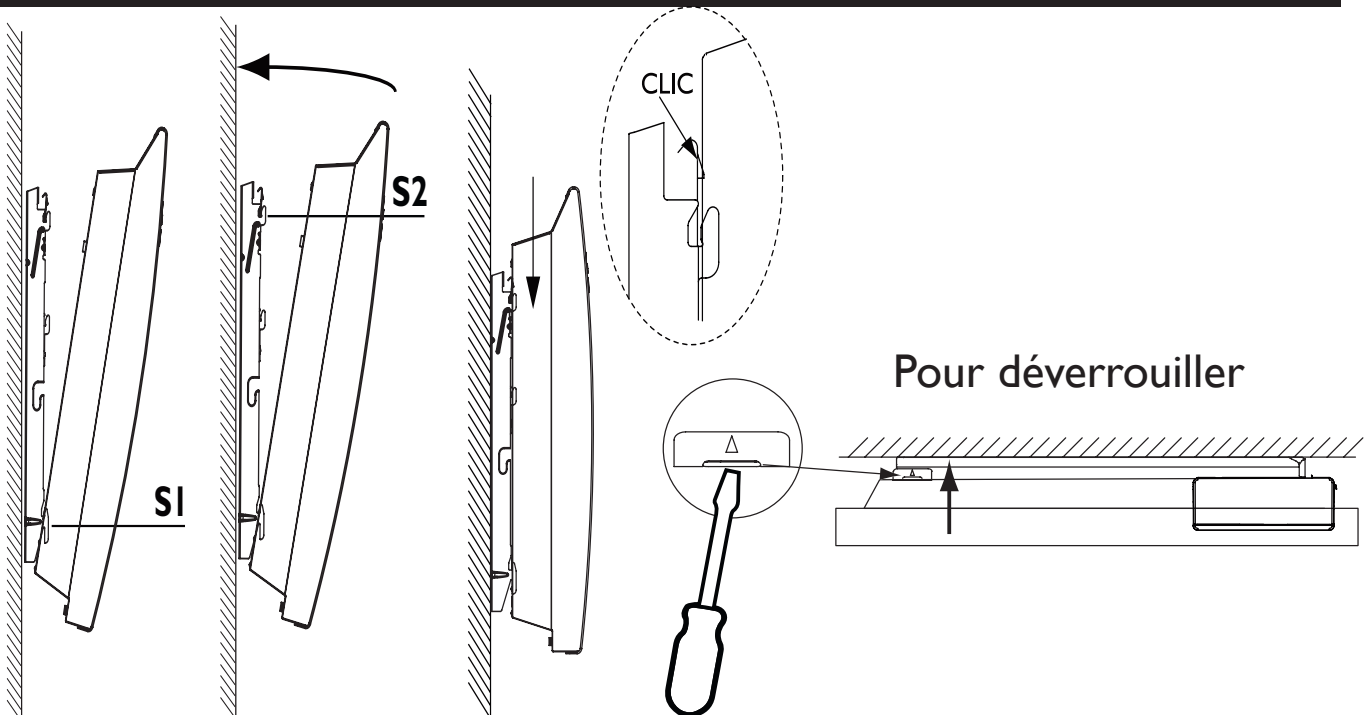

ENTRETIEN

Avant toute action d'entretien, coupez l'alimentation électrique de l'appareil. Pour conserver les performances de l'appareil, il est nécessaire, environ deux fois par an, d'effectuer son dépoussiérage. **Ne jamais utiliser de produits abrasifs et de solvants.**

Utilisation

PRINCIPE DE FONCTIONNEMENT

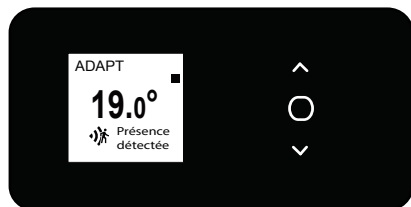

 -Augmenter ou diminuer la température ;

 -Naviguer dans les menus ;



-Accéder aux menus

-Valider ;

-Éteindre ;

-Verrouiller, déverrouiller

DESCRIPTION DES MODES

3 modes de fonctionnement sont proposés :

BASIC

-L'appareil suit en permanence la température de consigne réglée.

PROG

-Soit, l'appareil suit le programme interne défini pour chaque jour de la semaine. A la mise en marche de l'appareil, les plages suivantes sont définies :
lundi à vendredi , confort de 5h à 9h et de 17h à 23h ;
samedi et dimanche, confort de 5h à 23h.

Vous pouvez modifier ces plages et définir 3 plages de température Confort par jour.

Pendant ces plages Confort, la consigne de température est réglée à l'aide de  ou .

En dehors des plages Confort, l'abaissement est réglé dans le menu Prog «Abais.T° ECO» (*voir chapitre «Le menu en mode PROG»*).

-Soit l'appareil suit les ordres de la programmation externe de votre installation (*voir notice de votre centrale de programmation*).

ADAPT

- L'appareil suit la programmation (*interne ou externe*).
- En cas de présence imprévue, l'appareil vous détecte et applique la température de Confort.
- En cas d'absence imprévue, l'appareil applique un abaissement de la température de -1° , puis de -2° .

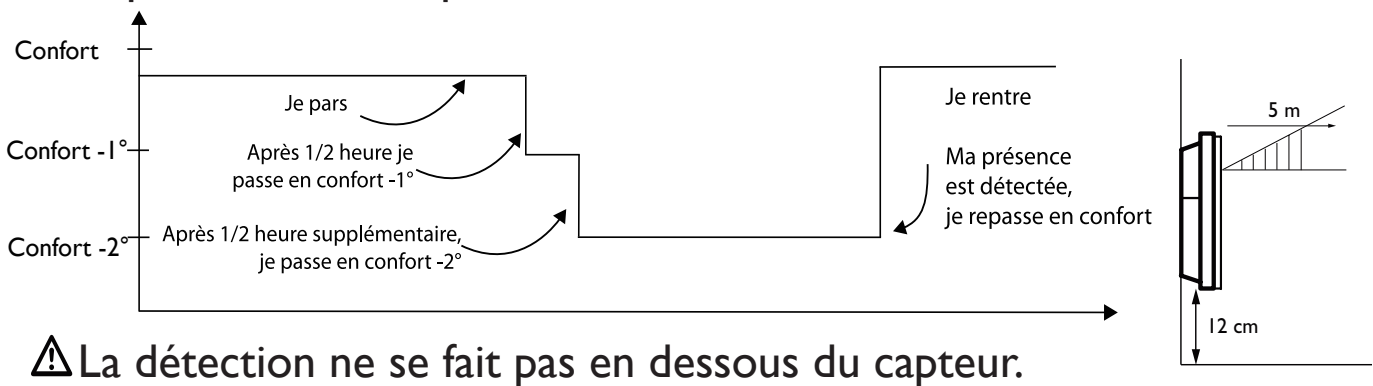

⚠ La détection ne se fait pas en dessous du capteur.

L'INTERRUPTEUR

Un interrupteur Marche/Arrêt est situé à l'arrière du boîtier de l'appareil.

Utilisez l'interrupteur uniquement pour un arrêt prolongé (hors période de chauffe).

Positionnez l'interrupteur (*situé à l'arrière de l'appareil*) sur pour mettre l'appareil sous tension. Lorsque l'appareil est mis hors tension, un nouveau réglage du jour et de l'heure peut être nécessaire.

PREMIERE MISE EN MARCHÉ

Choisissez la langue, l'heure et la date.

A la première mise sous tension,

- le mode ADAPT est sélectionné,

- la température de consigne est réglée à 19° C.

METTRE EN MARCHÉ / ARRÊTER L'APPAREIL

Pour arrêter l'appareil, faites un appui long sur .

Confirmez «Eteindre» en appuyant sur .

Pour mettre en marche l'appareil, faites un appui long sur .

VERROUILLAGE DES COMMANDES

Afin d'éviter les manipulations par des enfants, vous pouvez verrouiller les commandes de votre appareil en faisant un appui long sur .

Sélectionnez «Verrouiller»  et validez avec .



Faites de même pour déverrouiller les commandes en sélectionnant «Déverrouiller»  .

RÉGLER LA TEMPÉRATURE

Avant toute action, appuyez sur une touche pour activer l'écran.

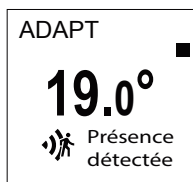
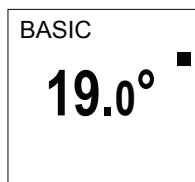
En mode BASIC et en mode ADAPT :



- Augmentez avec  (max 28°C).
- Diminuez avec  (min 12°C).
- Diminuez encore jusqu'à 7°C (température Hors Gel non modifiable) avec .

En mode PROG :

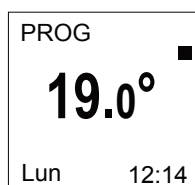

Si l'écran affiche PROG, vous êtes sur une plage de programmation en mode Confort.

- Augmentez avec  (max 28°C).
- Diminuez avec  (min 12°C).

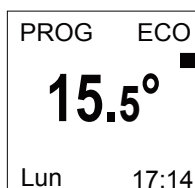

Si l'écran affiche PROG ECO, vous êtes sur une plage de programmation en mode ECO.

Vous pouvez modifier la température ECO, vous passez donc en dérogation par rapport à l'abaissement que vous aviez réglé dans le mode Prog «Abais.T° ECO» (voir chapitre «Le menu en mode PROG»).

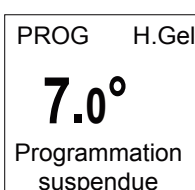
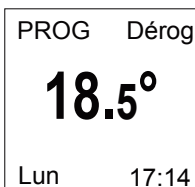

Si vous avez réglé une température Hors Gel (7°C), la programmation est suspendue.











Modifiez cette température lors de votre retour pour la reprise de la programmation.



UTILISER LA PROGRAMMATION INTERNE

Avant toute action, appuyez sur une touche pour activer l'écran.

MODIFIER LES PROGRAMMES

Vous pouvez programmer jusqu'à 3 plages de température Confort pour chaque jour de la semaine. En dehors des plages Confort, l'abaissement est réglé dans le mode Prog «Abais.T° ECO» (voir chapitre «Le menu en mode PROG»).

- Activez le mode  Mode   PROG 
- Accédez au menu  Mode   Programme    Lundi...Dim 

Sélectionnez le jour avec . Validez .

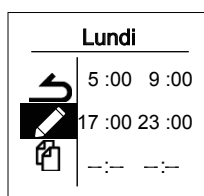

Sélectionnez . Validez .

Choisissez l'heure de début de la 1ère plage Confort avec  ou .

Validez . Choisissez l'heure de fin avec  ou . Validez .

Faites la même opération pour la 2ème plage Confort puis pour la 3ème plage Confort ou validez .

COPIER UN PROGRAMME

Vous pouvez copier le programme d'une journée sur un (plusieurs) jour(s).

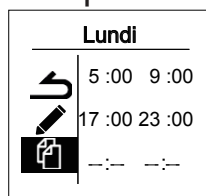

Sélectionnez . Validez .

Faites défiler les jours avec  ou .

Validez le jour vers lequel copier avec .

Pour valider la copie, sélectionnez «Copier». Validez .

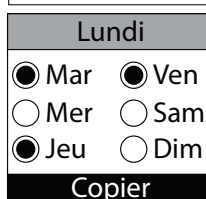

Exemple : Copie du programme du lundi vers mardi, jeudi, vendredi.

SUPPRIMER UNE PLAGE DE TEMPÉRATURE CONFORT

Sélectionnez le jour avec . Validez .

Sélectionnez . Validez .



Sur l'heure de début, sélectionnez 0:00 avec . Validez .

Sur l'heure de fin, sélectionnez également 0:00 avec  puis validez .

UTILISER LA PROGRAMMATION EXTERNE

Avant toute action, appuyez sur une touche pour activer l'écran.

L'appareil suit les ordres de la commande externe de votre installation par liaison Fil Pilote.

- Activez le mode 
- Accédez à la source de programmation 

Sélectionnez Source prog avec . Validez .

Choisissez Pilotage ext. avec  puis validez .

FONCTION FENÊTRE OUVERTE

Permet de détecter les variations de températures liées à l'ouverture et à la fermeture de vos fenêtres.

Si vous oubliez d'éteindre votre appareil lors de l'ouverture prolongée d'une fenêtre, cette fonction permet d'y pallier et évite à votre appareil de chauffer inutilement.

L'appareil passe automatiquement en Hors Gel (7°C) lorsqu'il détecte une fenêtre ouverte et remonte à la température de consigne lorsqu'il détecte sa fermeture (*le temps de détection est variable*).

Nous déconseillons l'utilisation de cette fonction dans les couloirs et dans les pièces situées à proximité d'une porte d'entrée donnant sur l'extérieur.

Pour activer ou désactiver cette fonction reportez-vous aux descriptions des menus.

Délestage

Nos appareils sont compatibles avec différents systèmes de délestage. Vous ne devez toutefois pas utiliser de délestage par coupure d'alimentation secteur car ce système est incompatible avec nos appareils. Des coupures franches d'alimentation électrique intempestives et répétées peuvent provoquer une usure prématurée et une détérioration des cartes électroniques qui ne seraient pas couvertes par la garantie du fabricant.

Lors des périodes de délestage, l'écran passe en veille.

L'appareil revient ensuite à son mode de fonctionnement initial.

Le menu en mode BASIC

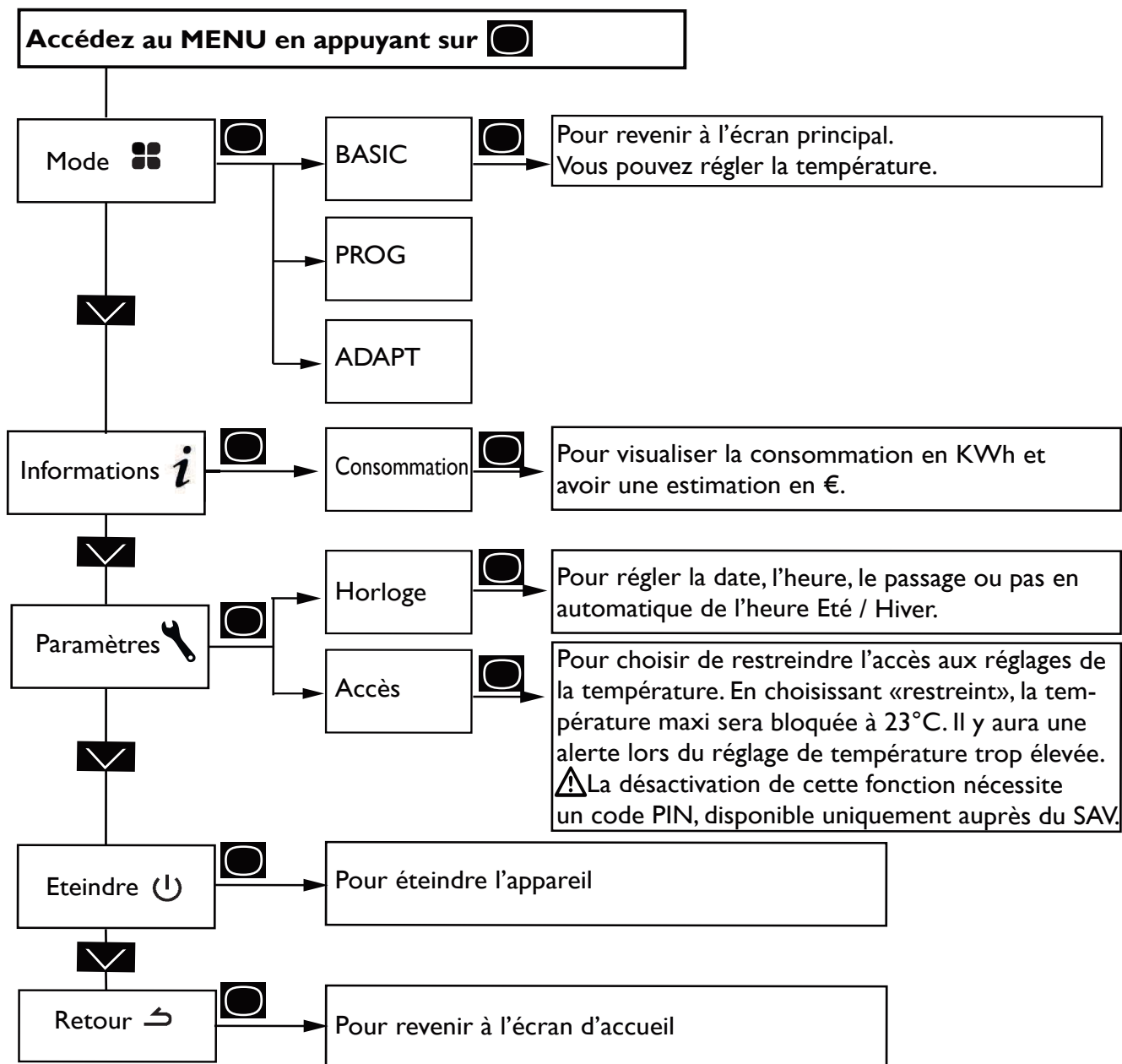

Le menu en mode PROG

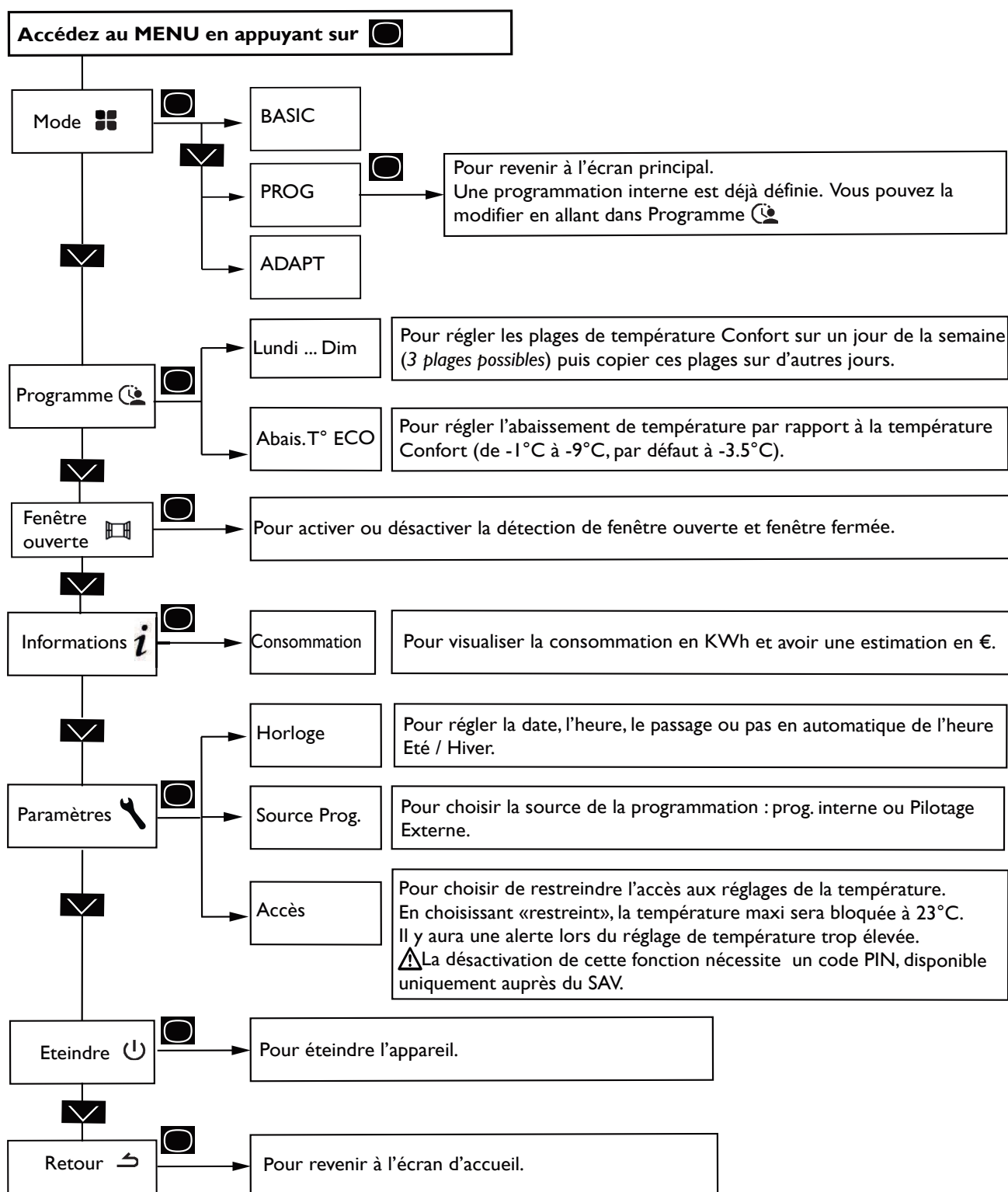

Le menu en mode ADAPT

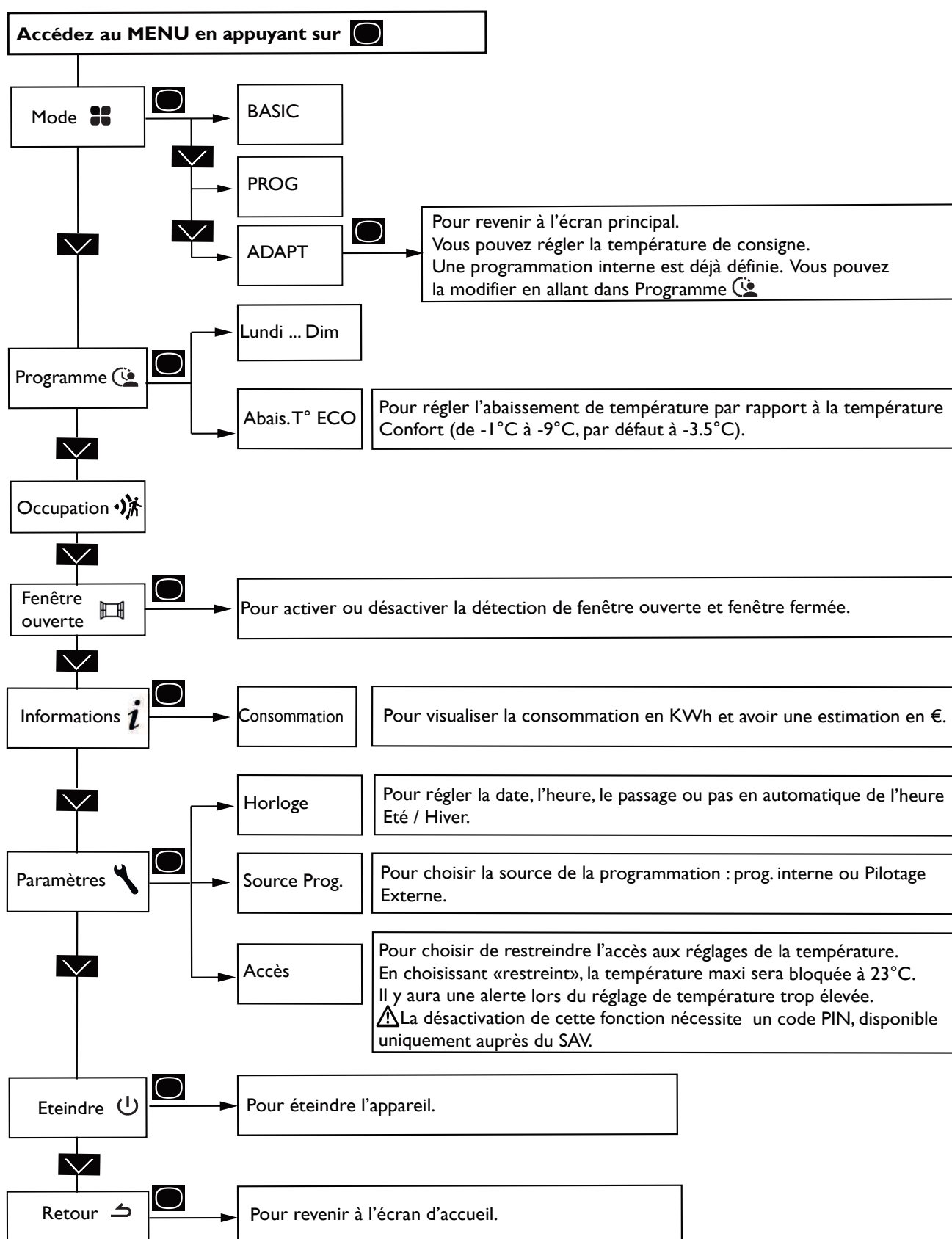



Le menu EXPERT

Pour accéder aux fonctions avancées de l'appareil, appuyez en même temps sur  et  pendant plus de 3 secondes.

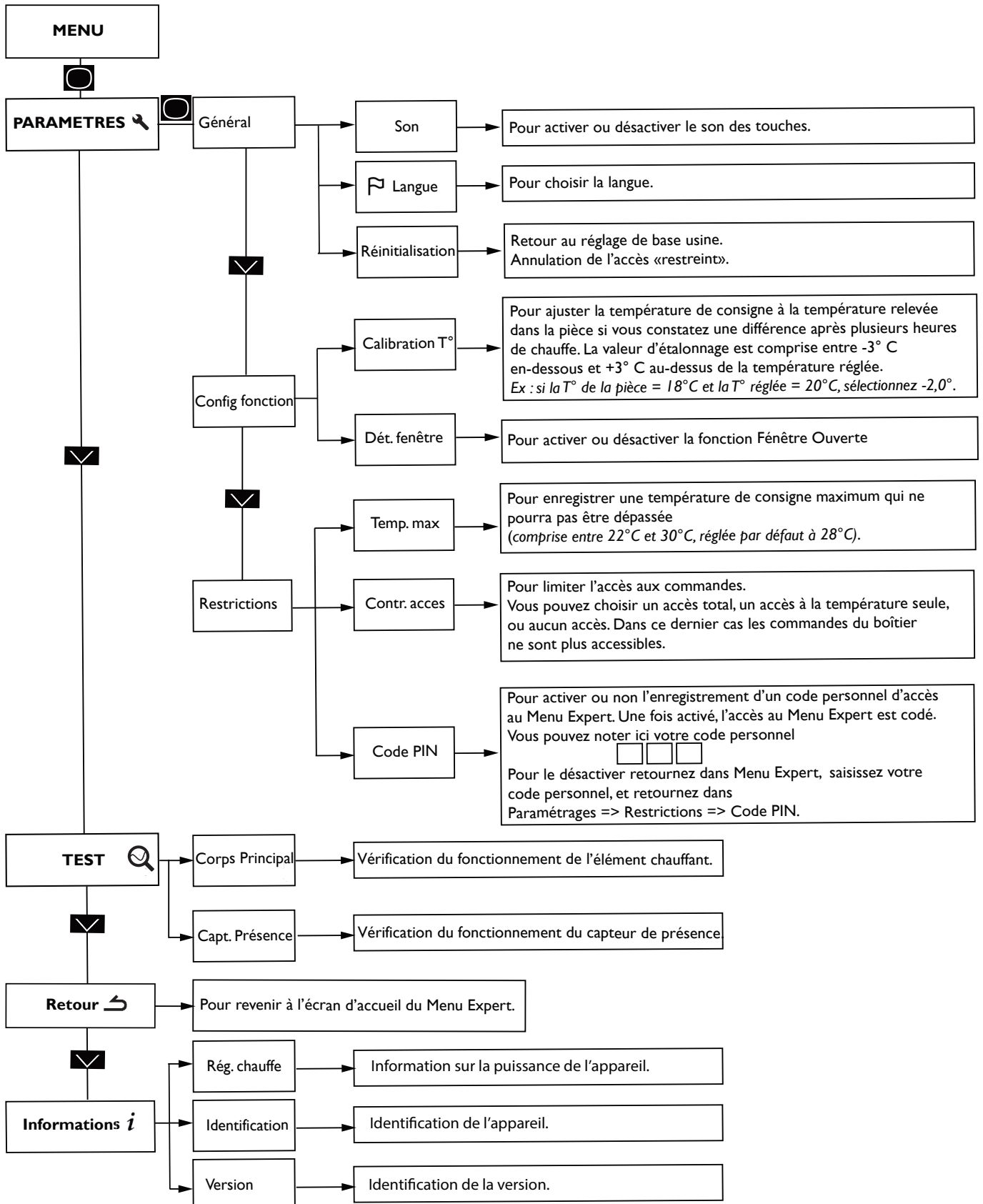

En cas de problème

Problème rencontré	Vérifications à faire
L'écran du boîtier de commande ne s'allume pas.	Vérifiez que l'interrupteur situé à l'arrière de l'appareil est en position I. Vérifiez que l'appareil est alimenté électriquement.
La température d'ambiance est différente de celle affichée sur l'appareil.	Il est nécessaire d'attendre 6 heures au minimum pour que la température se stabilise. Il est possible, en fonction de votre installation, que vous releviez une température différente de celle affichée sur l'appareil (<i>un écart de 0,5° C est normal.</i>) Dans ce cas, reportez-vous au «Menu Expert», chapitre «Calibration T°».
L'appareil ne chauffe pas.	Si vous êtes en programmation, vérifiez que vous êtes sur un plage horaire Confort. Assurez-vous que les disjoncteurs de l'installation sont enclenchés ou bien que le délesteur (<i>si vous en avez un</i>) n'a pas coupé le fonctionnement de l'appareil. Vérifiez la température de l'air de la pièce : si elle est trop élevée, l'appareil ne chauffe pas.
L'appareil chauffe tout le temps	Vérifiez que l'appareil n'est pas situé dans un courant d'air (<i>porte ouverte à proximité, sortie d'air par le cache câble à l'arrière de l'appareil</i>) ou que le réglage de la température n'a pas été modifié. Il peut y avoir un aléa dans le réseau électrique. En cas de problème (<i>thermostat bloqué...</i>), coupez l'alimentation de l'appareil (<i>fusible, disjoncteur</i>) pendant environ 10 minutes, puis rallumez-le. Si le phénomène se reproduit fréquemment, faites contrôler l'alimentation par votre distributeur d'énergie.
L'appareil ne chauffe pas assez.	Augmentez la température en appuyant sur  (reportez-vous au chapitre «Régler la température»).
L'appareil est très chaud en surface.	Si le réglage est au maximum, faites les vérifications suivantes : <ul style="list-style-type: none"> - Vérifiez si un autre mode de chauffage existe dans la pièce. - Assurez-vous que votre appareil ne chauffe que la pièce (<i>porte fermée</i>). - Faites vérifier la tension d'alimentation de l'appareil. - Vérifiez si la puissance de votre appareil est adaptée à la taille de votre pièce (<i>nous vous préconisons en moyenne 100 W/m² pour une hauteur de plafond de 2,50 m ou 40W/m³</i>).
L'appareil est très chaud en surface.	Il est normal que l'appareil soit chaud lorsqu'il fonctionne, la température maximale de surface étant limitée conformément à la norme NF Electricité. Si toutefois vous jugez que votre appareil est toujours trop chaud, vérifiez que la puissance est adaptée à la surface de votre pièce (<i>nous vous préconisons 100 W/m² pour une hauteur sous plafond de 2,50 m ou 40W/m³</i>) et que l'appareil n'est pas placé dans un courant d'air qui perturberait sa régulation.

Problème rencontré	Vérifications à faire
Des traces de salissures apparaissent sur le mur autour de l'appareil.	En ambiance polluée, des salissures peuvent apparaître sur les sorties d'air de l'appareil ou au mur. Ce phénomène est lié à la mauvaise qualité de l'air ambiant (<i>fumée de cigarettes, bougies, encens, cheminée,...</i>). Il est conseillé dans ce cas de vérifier la bonne aération de la pièce (<i>ventilation, entrée d'air, etc...</i>).
Le Menu Expert n'est pas accessible.	Vous avez enregistré un code PIN. Vous devez saisir votre code pour accéder au menu Expert (<i>voir chapitre Menu expert</i>). Si vous avez oublié votre code, saisissez le code 081.
L'appareil ne suit pas les ordres de programmation interne.	Vérifiez que la date et l'heure sont réglées. Vérifiez que l'appareil est en Mode PROG et que la programmation interne est sélectionnée.
L'appareil ne suit pas les ordres de programmation externes.	Assurez-vous de la bonne utilisation de la centrale de programmation (<i>voir notice d'utilisation de la centrale</i>). Vérifiez que l'appareil est en Mode PROG et source de programmation « Pilotage ext. ».

Si vous n'avez pas réussi à résoudre votre problème, contactez votre distributeur/installateur, munissez-vous des références de l'appareil. Elles sont situées sur le côté de l'appareil. Mesurez la température de la pièce.

Le Code commercial (C) et le Numéro de série (E) identifient auprès du constructeur l'appareil que vous venez d'acquérir.

- A** Normes, labels de qualité
- B** Marque commerciale
- C** Code commercial
- D** Référence de fabrication
- E** N° de série
- F** N° de constructeur

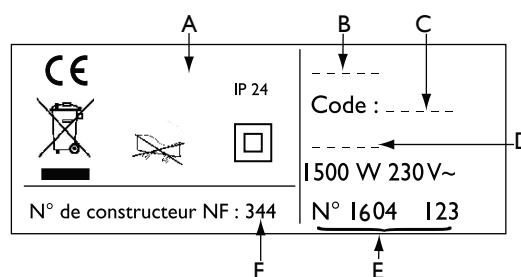

Chauffage

Chauffe-eau

Ventilation

CONDITIONS DE GARANTIE

- La durée de garantie est de deux ans à compter de la date d'installation ou d'achat et ne saurait excéder 30 mois à partir de la date de fabrication en l'absence de justificatif.
- SAUTER assure l'échange ou la fourniture des pièces reconnues défectueuses à l'exclusion de tous dommages et intérêts.
- Les frais de mains d'oeuvre, de déplacement et de transport sont à la charge de l'utilisateur.
- Les détériorations provenant d'une installation non conforme, d'un réseau d'alimentation ne respectant pas la norme NF EN 50160, d'un usage anormal ou du non respect des prescriptions de ladite notice ne sont pas couvertes par la garantie.
- Les dispositions des présentes conditions de garantie ne sont pas exclusives du bénéfice, au profit de l'acheteur, de la garantie légale pour défauts et vices cachés qui s'appliquent en tout état de cause dans les conditions des articles 1641 et suivants du code civil.
- Présenter le présent certificat uniquement en cas de réclamation auprès du distributeur ou de votre installateur, en y joignant votre facture d'achat.



le choix 100% tranquillité à partir de 20€

Avec Garantie+, vous bénéficiez :

- d'une extension de garantie de 3 ans
- de services premium incluant :
 - en cas de besoin : un dépannage à domicile, pièces et main-d'œuvre incluses
 - des conseils personnalisés,
 - des rappels d'entretien

ENREGISTREZ VOS PRODUITS sur www.confort-sauter.com



09 77 42 42 42

Service gratuit
+ prix appel

Avant d'appeler SAUTER Service, munissez-vous des informations suivantes indiquées sur la plaque signalétique située sur le côté de l'appareil.

*du lundi au vendredi de 8h00 à 12h30 et de 13h30 à 18h00

Pour toute information complémentaire, rendez-vous sur www.confort-sauter.com

Type de l'appareil : _____

N° de série : _____

Date d'achat : _____

Cachet du revendeur

SUNDORO - photo non contractuelle



www.confort-sauter.com

• **02 FICHES TECHNIQUES**
2.8-Protections et tableaux électriques

Disjoncteurs compatibles Prodis

Présentation DT40 et DT60

Gammes de disjoncteurs et de blocs différentiels jusqu'à 63 A équipées du système de raccordement rapide Prodis.

Les disjoncteurs DT40 Vigi intègrent une protection magnéto-thermique et une protection différentielle dans un même boîtier. L'ensemble est conforme à la norme EN 61009-1 et EN 61009-2-1. Les DT40 Vigi conservent toutes les caractéristiques du disjoncteur seul.

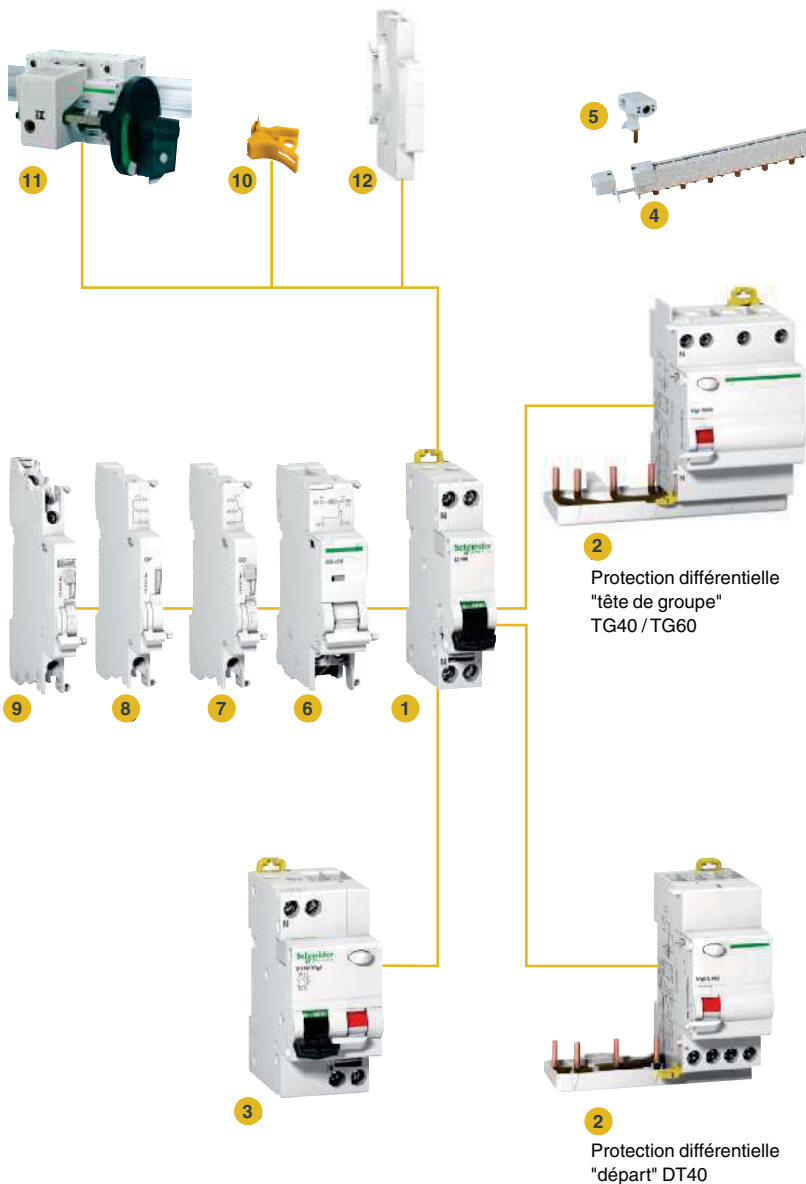

Disjoncteurs



La gamme DT40 et DT60 est composée de disjoncteurs (**rep. 1**), de blocs différentiels Vigi (**rep. 2**) et de disjoncteurs différentiels (**rep. 3**).

Ces protections sont adaptées aux utilisations suivantes :

- Courbe C :
 - applications générales,
 - commande et protection contre les surintensités de circuits,
 - déclencheurs magnétiques agissant entre 5 et 10 In,
- Courbe B :
 - commande et protection contre les surintensités de circuits avec protection des personnes en régimes IT et TN pour des grandes longueurs de câbles,
 - déclencheurs magnétiques agissant entre 3 et 5 In,
- Courbe D :
 - commande et protection de circuits dans toutes les installations présentant de forts courants d'appel
 - déclencheurs magnétiques agissant entre 10 et 14 In.

Blocs différentiels Vigi

Les disjoncteurs différentiels et les blocs différentiels sont disponibles avec deux versions de protection différentielle (**rep. 2 et 3**) :

- type AC  :
 - pour usage courant, protégé contre les déclenchements intempestifs dus aux surtensions passagères (coup de foudre, manœuvre d'appareillage sur le réseau, etc.),
- type Asi renforcé  :
 - pour les installations présentant d'importants risques de déclenchements intempestifs : coups de foudre rapprochés, régime IT, présence de ballasts électroniques, présence d'appareillage incorporant des filtres antiparasites du type éclairage, micro-informatique, etc.
 - pour les installations présentant des sources d'aveuglement : présence d'harmoniques ou de réjection de fréquence élevée, présence de composants continus (diodes, ponts de diodes, alimentations à découpage, etc.).

Les disjoncteurs différentiels DT40 Vigi et DT60 Vigi sont aptes à fonctionner dans des ambiances humides et/ou polluées par des agents agressifs (piscines, ports de plaisance, industrie agroalimentaire, stations de traitement de l'eau, etc.).

Nota : les blocs différentiels Vigi ne peuvent pas être utilisés avec les disjoncteurs DT40K.

Auxiliaires électriques

- Déclencheur à minimum de tension MN, MNx, MN \square , ou à seuil de tension MSU (**rep. 6**)
- Déclencheur à émission de tension MX+OF (**rep. 6**)
- Contact auxiliaire signal-défaut SD (**rep. 7**)
- Contact auxiliaire OF (**rep. 8**)
- Contact auxiliaire commutable OF + SD/OF ou OF + SD24 (**rep. 9**).

Nota : les auxiliaires électriques ne peuvent pas être utilisés avec les disjoncteurs DT40K.

Accessoires

- Peignes Prodis (**rep. 4**)
- Connecteur isolé (**rep. 5**)
- Dispositif de cadenassage (**rep. 10**)
- Commande rotative (**rep. 11**)
- Intercalaire (**rep. 12**)
- Etc.

+ d'infos



Autre protection "tête de groupe" : interrupteurs différentiels ITG40
 ► page B34



Protection "tête de groupe" (sortie par le haut pour peigne)

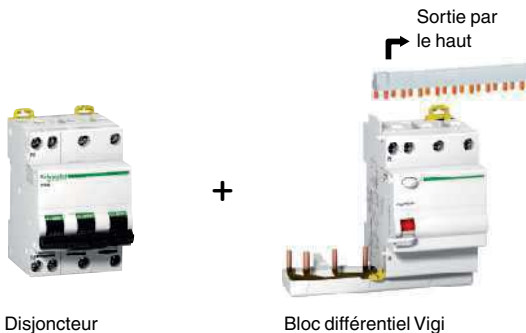

Disjoncteur

Bloc différentiel Vigi

Caractéristiques des disjoncteurs

- Agrément NF
- Fermeture brusque : permet de mieux tenir les courants d'appel élevés de certains récepteurs.
- Sectionnement à coupure pleinement apparente selon EN 60947-2 : une bande verte sur la manette garantit l'ouverture de tous les pôles.
- Tension d'emploi Ue :
 - 230 V CA entre phases et neutre,
 - 400 V CA entre phases.
- Nombre de cycles (O-F) :
 - DT40 ≤ 20 A : 20 000
 - DT40 ≥ 25 A : 10 000
 - DT60 : 20 000
- Raccordement par bornes à cage :
 - DT40 : câble souple ou rigide 16 mm² (en présence d'une dent de peigne Prodis, le raccordement de câbles de section 16 mm² reste possible)
 - DT60 : câble souple ou rigide de 35 mm²
- Démontage en présence d'un peigne possible grâce aux verrous haut et bas (DT40 uniquement).

Caractéristiques des blocs différentiels Vigi

- Agrément NF
- Conformité aux normes NF EN 60947-2 (C 63-120), NF EN 61009 (C 61-440).
- Visualisation du défaut différentiel en face avant par un voyant mécanique rouge sur la manette de commande du bloc Vigi.
- Compatibilité électromagnétique (CEM) renforcée pour les types Asi.
- Tension d'emploi Ue :
 - 230 V CA entre phase et neutre,
 - 400 V CA entre phases.
- Raccordement par bornes à cage pour câble souple ou rigide 16 mm² (en présence d'une dent de peigne Prodis, le raccordement de câbles de section 16 mm² reste possible).

Protection "départ" (sortie par le bas sous le Vigi)

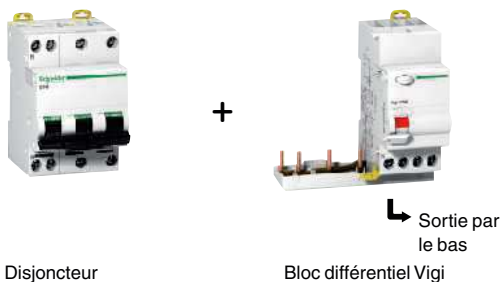

Disjoncteur

Bloc différentiel Vigi



Disjoncteur différentiel Vigi (monobloc)

Montage des auxiliaires

Le tableau ci-dessous présente l'ordre et le nombre maximal d'auxiliaires pouvant être installés sur un disjoncteur :

auxiliaires		appareil	
de signalisation	de signalisation	de déclenchement	
1 OF+SD/OF ou OF+SD24	1 OF+SD/OF	1 MN, MNx, MN [⊗] ou MX, MX+OF ou MSU	DT40, DT40 Vigi (1)
1 OF	1 OF+SD/OF ou SD ou OF	2 MN, MNx, MN [⊗] ou MX, MX+OF ou MSU	
-	1 OF+SD24	2 MN, MNx, MN [⊗] ou MX, MX+OF ou MSU	
-	-	3 MSU	

(1) Les auxiliaires électriques ne peuvent pas être utilisés avec les disjoncteurs DT40K.

Nota : les déclencheurs doivent être installés en premier. En cas de 2 déclencheurs : le MN sera installé en premier. Auxiliaires de signalisation : respecter la position de la fonction SD.

Filiation en tarif jaune

La filiation est l'utilisation du pouvoir de limitation des disjoncteurs amont, qui permet d'installer, en aval, des disjoncteurs avec un pouvoir de coupure inférieur au courant de court-circuit présumé en leur point d'installation.

Dans la configuration ci-dessous, le disjoncteur NSX/EasyPact CVS joue un rôle de barrière pour les forts courants de court-circuit. Grâce à leurs pouvoirs de coupure "renforcés" par filiation avec un NSX100F à NSX250F ou un CVS100B à CVS250B, les disjoncteurs de la gamme DT40 et D'clic XP (≤ 25 A) peuvent être installés suivant la configuration :

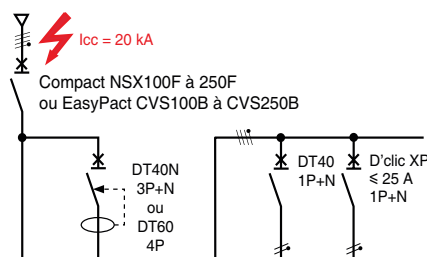

Filiation en tarif jaune 400 A

Cette filiation a été vérifiée expérimentalement conformément à la norme IEC 60947-2.

+ d'infos



Tableaux de filiation :
Compléments techniques du catalogue 2016 / 2017
▶ www.schneider-electric.fr

Disjoncteurs

Présentation iC60

Les disjoncteurs iC60 bénéficient d'une durée de vie optimale grâce à une excellente tenue aux surtensions. Ils offrent ainsi un haut niveau de performance industrielle par conception. Ils assurent une fermeture brusque indépendante de la vitesse d'actionnement de la manette et une signalisation à distance de l'état ouvert/fermé/déclenché par contacts auxiliaires (en option).

Les iC60 sont des disjoncteurs multinormes qui associent :

- les fonctions de protection des circuits contre les courants de court-circuit et les courants de surcharge,
- une aptitude au sectionnement en secteur industriel selon la norme CEI/EN 60947-2,
- la signalisation de déclenchement sur défaut par voyant mécanique d'état rouge en face avant du disjoncteur.



Disjoncteurs

La gamme iC60 est composée de disjoncteurs (**rep. 1**) et de blocs différentiels Vigì (**rep. 2**).

Ces protections sont adaptées aux utilisations suivantes :



- courbe C :
 - applications générales,
 - commande et protection contre les surintensités de circuits,
 - déclencheur magnétique agissant entre 5 et 10 I_n ,
- courbe B :
 - commande et protection contre les surintensités de circuits avec protection des personnes en régimes IT et TN pour des grandes longueurs de câbles,
 - déclencheur magnétique agissant entre 3 et 5 I_n ,
- courbes D et K :
 - commande et protection de circuits dans toutes les installations présentant de forts courants d'appel,
 - déclencheur magnétique agissant entre 10 et 14 I_n ,
- courbe Z :
 - commande et protection des circuits électroniques,
 - déclencheur magnétique agissant entre 2,4 et 3,6 I_n .

Blocs différentiels Vigì

Associé à un disjoncteur iC60, les blocs Vigì iC60 (**rep. 2**) offrent les fonctions suivantes :

- protection des personnes contre les chocs électriques par contact direct (≤ 30 mA),
- protection des personnes contre les chocs électriques par contact indirect (≥ 300 mA),
- protection des installations contre les risques d'incendie (300 mA).

Ces protections sont disponibles en deux versions :

- type AC  :
 - pour usage courant, protégé contre les déclenchements intempestifs dus aux surtensions passagères (coup de foudre, manœuvre d'appareillage sur le réseau, etc.),
- type Asi renforcé  :
 - pour les installations présentant d'importants risques de déclenchements intempestifs : coups de foudre rapprochés, régime IT, présence de ballasts électroniques, présence d'appareillage incorporant des filtres antiparasites du type éclairage, micro-informatique, etc.
 - pour les installations présentant des sources d'aveuglement : présence d'harmoniques ou de réjection de fréquence élevée, présence de composantes continues (diodes, ponts de diodes, alimentations à découpage, etc.).

Les disjoncteurs différentiels iC60 Vigì sont aptes à fonctionner dans des ambiances humides et/ou polluées par des agents agressifs (piscines, ports de plaisance, industrie agroalimentaire, stations de traitement de l'eau, etc.).

Auxiliaires électriques

- Déclencheurs (**rep. 3**)
- Contacts auxiliaires (**rep. 4**)
- Télécommande RCA (**rep. 5**)
- Ré-enclencheur ARA (**rep. 6**)

Accessoires

- Peignes (**rep. 7**) et connecteur isolé (**rep. 8**)
- Cache-bornes (**rep. 9**) et cache-vis (**rep. 10**)
- Intercalaire (**rep. 11**)
- Dispositif de cadenassage (**rep. 12**)
- Commande rotative (**rep. 13**)
- Capteurs de mesure radio-fréquence (**rep. 14**)
- Etc.



Disjoncteur iC60

+



Bloc différentiel Vigī iC60

Caractéristiques des disjoncteurs

- Selon CEI/EN 60947-2 :
 - tension d'isolement (U_i) : 500 V CA
 - déclenchement magnétique :
 - courbe B : $4 I_n \pm 20\%$
 - courbe C : $8 I_n \pm 20\%$
 - courbe D : $12 I_n \pm 20\%$
 - courbe K : $12 I_n \pm 20\%$
 - courbe Z : $3 I_n \pm 20\%$
 - catégorie d'utilisation : A
- Endurance (O-F) : 10000 (électrique), 20000 (mécanique)
- Raccordement :
 - 0,5 à 25 A : 1 à 25 mm² (rigide), 1 à 16 mm² (souple avec ou sans embout),
 - 32 à 63 A : 1 à 35 mm² (rigide), 1 à 25 mm² (souple avec ou sans embout).

Caractéristiques des blocs différentiels Vigī

- Selon CEI 60947-2 :
 - tension d'isolement (U_i) : 500 V
 - tension assignée de tenue aux chocs (U_{imp}) : 6 kV
- Selon CEI/EN 61009-1 :
 - tenue au courant de choc (8/20 μ s) sans déclenchement) :
 - types AC (non sélectifs \square) : 250 \hat{A} ,
 - types AC (sélectifs \square) : 3 k \hat{A} ,
 - type Asi : 3 k \hat{A} .

Montage des auxiliaires

Le tableau ci-dessous présente l'ordre et le nombre maximal d'auxiliaires pouvant être installés sur un disjoncteur :

auxiliaires de signalisation		télécommande		disjoncteur	
		de déclenchement ou ré-enclencheur			
1 iOF/SD + OF ou iSD	+ 1 iOF/SD + OF	+ 1 iMX+OF	-	iC60 /	
1 iSD	+ 1 iSD	ou iMN ou iMSU		iC60 Vigī	
1 iOF/SD + OF ou iOF	+ 1 iOF/SD + OF	+ 2 iMX+OF			
1 iOF	+ 1 iSD ou iOF	ou iMN ou iMSU			
-	-	+ 3 iMSU			
-	+ 1 iSD ou iOF	+ 1 iMX+OF	+ ARA ou RCA		
	ou iOF/SD+OF	ou iMN ou iMSU			
1 iOF	+ 1 iSD ou iOF	-			
	ou iOF/SD+OF				

Protection BT et HTA
Sélectivité
Coordination
Livraison
Filiation
Liaison à la terre

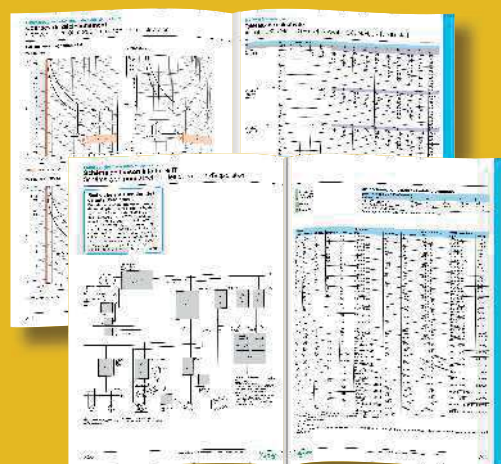

Toutes les informations dont vous avez besoin sont dans les Compléments techniques du catalogue distribution électrique 2016/2017

+ d'infos



Utilisation des disjoncteurs en courant continu : Compléments techniques du catalogue 2016 / 2017
▶ www.schneider-electric.fr

Interface modulaire intelligente Acti 9 Smartlink : prenez le contrôle de votre installation !







Acti 9 Smartlink
▶ page B10

➔ www.schneider-electric.fr/ct



Pragma

Coffrets plastiques

Coffrets 13 modules en saillie

				
	1 rangée	2 rangées	3 rangées	4 rangées
	PRA13651	PRA13652	PRA13653	PRA13654
capacités	13 modules	26 modules	39 modules	52 modules
	possibilité d'installer les interrupteurs INS40 à INS160 A avec ou sans porte			
dimensions (mm)	300 x 336 x 123	450 x 336 x 123	600 x 336 x 123	750 x 336 x 123
	profondeur totale avec une porte et sa poignée (option) : 149,5 mm			
courant assigné	63 A	63 A	90 A	90 A
accessoires livrés	<ul style="list-style-type: none"> • bande de repérage et protège étiquette • obturateurs fractionnables • 2 supports bornier ou collecteur de terre 			
borniers (Ph+ N) livrés	2 x (1 x 35 mm ² + 6 x 16 mm ²)			
collecteur de terre livré	3 x 25 mm ² + 11 x 4 mm ²	3 x 25 mm ² + 21 x 4 mm ²	4 x 25 mm ² + 25 x 4 mm ²	6 x 25 mm ² + 32 x 4 mm ²
Portes				
transparentes	PRA15113	PRA15213	PRA15313	PRA15413
opaques	PRA16113	PRA16213	PRA16313	PRA16413

Coffrets 18 modules en saillie

				
	1 rangée	2 rangées	3 rangées	4 rangées
	PRA13751	PRA13752	PRA13753	PRA13754
capacités	18 modules	36 modules	54 modules	72 modules
	possibilité d'installer les interrupteurs INS40 à INS160 A avec ou sans porte			
dimensions (mm)	300 x 426 x 123	450 x 426 x 123	600 x 426 x 123	750 x 426 x 123
	profondeur totale avec une porte et sa poignée (option) : 149,5 mm			
courant assigné	90 A	90 A	125 A	125 A
accessoires livrés	<ul style="list-style-type: none"> • bande de repérage et protège étiquette • obturateurs fractionnables • 2 supports bornier ou collecteur de terre 			
borniers (Ph+ N) livrés	- 2 x (5 x 25 mm ² + 1 x 50 mm ²)	- 2 x (7 x 25 mm ² + 1 x 50 mm ²)	- 2 x (7 x 25 mm ² + 1 x 50 mm ²)	- 2 x (7 x 25 mm ² + 1 x 50 mm ²)
collecteur de terre livré	16 x 6 mm ² + 1 x 25 mm ²	24 x 6 mm ² + 2 x 25 mm ²	32 x 6 mm ² + 2 x 25 mm ²	40 x 6 mm ² + 2 x 25 mm ²
Portes				
transparentes	PRA15118	PRA15218	PRA15318	PRA15418
opaques	PRA16118	PRA16218	PRA16318	PRA16418

Caractéristiques communes

- Compatible avec les répartiteurs XE pour l'installation d'appareillages Resi9 embrochable.
- Plastrons blancs titane RAL 9016.
- Tenue au feu et à la chaleur anormale : 750 °C.
- Conforme à la norme : IEC 60439-3.
- IP 30 sans porte, IP 40 avec porte, IK 08 sans porte, IK 09 avec porte.
- Classe 2.
- Portes réversibles, elles augmentent de 20 mm la profondeur des coffrets.

Coffrets 24 modules en saillie

	1 rangée	2 rangées	3 rangées	4 rangées	5 rangées	6 rangées
	PRA10265W	PRA10266W	PRA10267W	PRA10268W	PRA10269W	PRA10270W
capacité	24 modules	48 modules	72 modules	96 modules	120 modules	144 modules
	possibilité d'installer les ComPacT INS40 à INS160 A ou NSXm160 avec ou sans porte					
dimensions (mm)	300 x 550 x 144	450 x 550 x 144	600 x 550 x 144	750 x 550 x 144	900 x 550 x 144	1050 x 550 x 144
	profondeur totale avec une porte et sa poignée (option) : 177 mm					
courant assigné	125 A	125 A	160 A	160 A	160 A	160 A
conformité	• le coffret composé d'éléments métalliques, et sa porte métallique sont à "isolation totale" conformément à la norme IEC 60139-3 § 7.4.3.2.2 sa mise à la terre n'est pas nécessaire.					
accessoires livrés	• bande de repérage et protège étiquette • obturateurs fractionnables • 1 support bornier ou collecteur de terre					
collecteur de terre livré	24 x 6 mm ² + 1 x 25 mm ² + 1 x 50 mm ²	32 x 6 mm ² + 2 x 25 mm ² + 1 x 50 mm ²	32 x 6 mm ² + 2 x 25 mm ² + 1 x 50 mm ²	40 x 6 mm ² + 3 x 25 mm ² + 1 x 50 mm ²	40 x 6 mm ² + 3 x 25 mm ² + 1 x 50 mm ²	44 x 6 mm ² + 3 x 25 mm ² + 1 x 50 mm ²
Portes						
transparent.	PRA15124	PRA15224	PRA15324	PRA15424	PRA15524	PRA15624
opaques	PRA16124	PRA16224	PRA16324	PRA16424	PRA16524	PRA16624

Coffrets d'interface

	1 rangée	2 rangées	3 rangées
	PRA06124W	PRA06224W	PRA06324W
dimensions (mm)	• 300 x 200 x 134	• 450 x 200 x 134	• 600 x 200 x 134
utilisation	seul ou en association avec un coffret 24 modules		
courant assigné	160 A		
accessoires livrés	lot d'association (pièce d'association + joint de finition)		
autre accessoire	• pour l'installation d'appareillage modulaire, utiliser un kit 7 modules blanc par rangée réf. PRA91065		
associations possibles			
Portes			
opaques	PRA07118	PRA07218	PRA07318
dimensions	espace entre plastron et porte : 28 mm		

(1) Description complète ► page C65

Répartiteurs VDIS - 3P+N

A9XPK707 ⁽¹⁾	A9XPK714 ⁽¹⁾
<ul style="list-style-type: none"> • 7 connexions par phase et 12 pour le neutre • installable dans les coffrets Pragma 4, 5 et 6 rangées 	<ul style="list-style-type: none"> • 14 connexions par phase et 24 pour le neutre • installable dans les coffrets Pragma 6 rangées
• courant assigné d'emploi : 63 A	

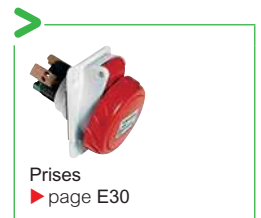

Présentation

Acti 9

> La preuve par 9

1 Activateur de qualité

Sa blancheur et ses lignes épurées lui confèrent excellence et élégance : a perception immédiate de la qualité.



2 Activateur de simplicité

Avec une offre modulaire aussi complète, la certitude d'avoir le produit adapté à vos besoins.

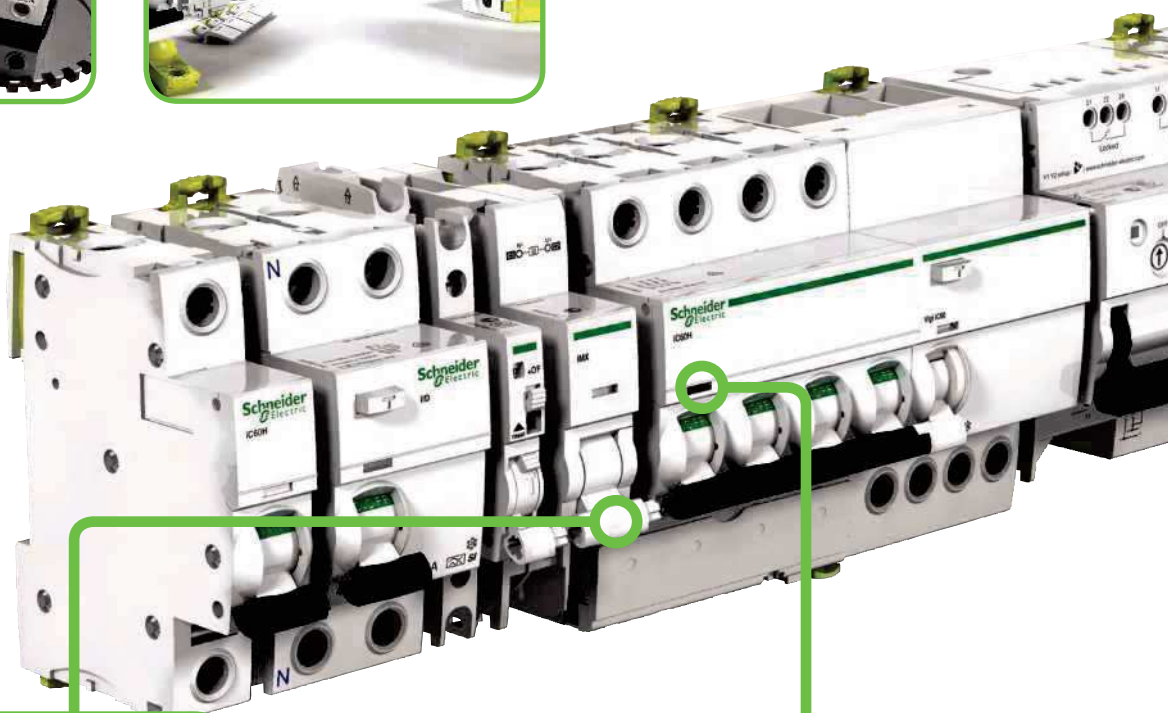

3 Activateur de sérénité

La technologie de raccordement automatique EverPlug du QuickVigi garantit un assemblage rapide, sûr et fiable : l'assurance d'une installation en toute sécurité !

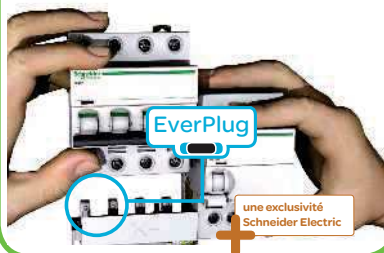

EverPlug

une exclusivité
Schneider Electric

4 Activateur d'efficacité

Grâce à VisiTrip, les défauts électriques et différentiels sont identifiés d'un coup d'œil.



VisiTrip

une exclusivité
Schneider Electric

9 Activateur d'avenir

La solution qui permet de gérer l'énergie au plus près des charges.

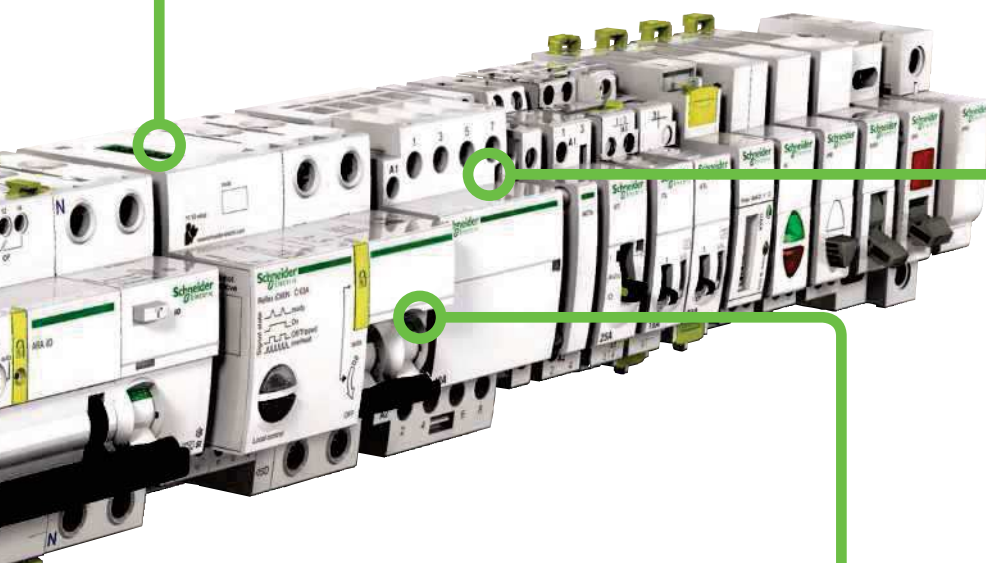
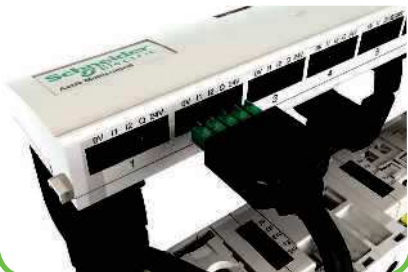

8 Activateur d'intelligence

Un concept "tout-en-un", à la fois disjoncteur et actionneur pour l'appareil central de la gamme.

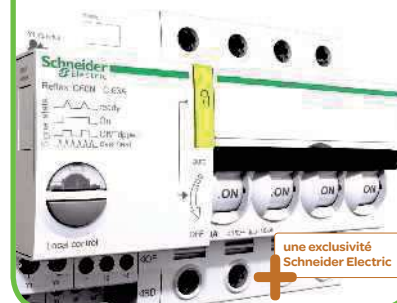

une exclusivité Schneider Electric

5 Activateur de continuité de service

Une sélectivité renforcée, pour un déclenchement au plus près des défauts.



6 Activateur de sécurité

Avec VisiSafe, la garantie d'une intervention en toute sécurité.



une exclusivité Schneider Electric

7 Activateur de fiabilité

Un mécanisme de fermeture brusque, qui limite usure et vieillissement prématuré des équipements.



• **02 FICHES TECHNIQUES**
2.9-Sécurité incendie

EQUIPEMENT D'ALARME DE TYPE 4 • GAMME TESLA • SECTEUR



 neutronic

TT4 • GAMME TESLA • SECTEUR



Grande puissance lumineuse.
Couverture sonore importante.
Installation facile et rapide.



4710R1
Déclencheur manuel
certifié CE + NF
4713R1C
Déclencheur manuel
étanche CE + NF



TT4-1B/ 2B / 4B
Équipement
d'alarme de type 4
1 à 4 boucles



ALTO-(E)-(ME)
Diffuseur sonore étanche
DS étanche avec message
DS avec message



STLIC
Diffuseur sonore

STLIC FLASH
DS lumineux



DVAF
Diffuseur lumineux



SOLISTA LX
Diffuseur lumineux
option étanche



Catégorie de l'équipement d'alarme :	Type 4	Consommation au primaire :	<10 mA	Longueur de la ligne des DM :	1000 m - Rfl = 1 kOhm
Son	conforme NF S 32-001	Batteries :	Ni-MH - 600 mAh	Contact sec alarme (x2):	0.25 A - 250 Vac ou 1 A - 24 Vcc
Classe sonore :	B (>90db à 2m)	Autonomie :	48 H en veille + 5 mn en Alarme Générale	Température de stockage :	-20°C, +70°C
Dimensions (mm):	265 x 150 x 53 - ABS V0 blanc	Temporisation de l'alarme restreinte :	0 à 5 minutes	Température de fonctionnement :	-10°C, +55°C
Indice de protection :	IP 40	Nombre de lignes de DS :	2	Accessoires :	
Résistance aux chocs :	IK 07	Ligne de DS :	24 V - 500 mA pour les 2 lignes	Classe lumineuse (DVAF) :	W/ rouge / 0,5 ou 1Hz
Poids (avec emballage) :	815 g	Longueur ligne de DS :	1000 m avec câble 2x2.5mm ²	Caractéristiques complémentaires sur neutronic.fr	
Protection chocs électriques :	classe II	Nombre de DM :	ou 500 m avec un câble 2x1.5mm ² - Rfl = 2.2 kOhm pas de limite technique		
Alimentation:	230 V, 50-60 Hz				

• **03 PLANS**

3.1-Capitainerie Palavas R+1

3.2-Capitainerie Palavas R+2

• **03 PLANS**

3.1-Capitainerie Palavas R+1

Indice	Désignation	Date
0	Edition originale	12/10/2021
1	mise à jour	09/02/2022
2	mise à jour	10/05/2022
3	DOE	21/07/2022

Nom de fichier : PalavasR+1.dwg	imprimé le:	a:
	21/07/2022	09h00

Titre : CapitaineriePalavasR+1.exe	Dessiné par	Vérfié par
	S.C	E.G

Affaire :

ELEVATION DE LA CAPITAINERIE Port de plaisance de Palavas-les-Flots

Implantation CFD / cfa R+1

Maître d'ouvrage : PALAVAS-LES-FLOTS
16 Boulevard Maréchal Joffre
34250 PALAVAS-LES-FLOTS

ENTREPRISE:

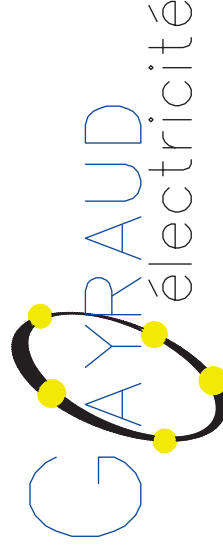

Z.A.E. La Plaine Tél. 04 67 59 47 10
34820 CLAPIERS Fax.04 67 59 47 30

Maître d'oeuvre:

Architecte : Mr Cascales
cascales@architectes.org
06 09 71 23 25

Bureau de contrôle:

Mr Dadone
clement.dadone@btp-consultants.fr
06 46 70 77 47

SPS:

JMATEC
jma@jmatec.fr
06 06 49 69 19

LEGENDE CFO

	PC UA 2P+T		Arrêt d'urgence DDO
	PC FLEDO UA 2P+T		Arrêt d'urgence DDC
	PC TETRA 20A 2P+H+T		Arrêt d'urgence croisé
	PC FLEDO 20A 2P+H+T		TGBT
	PC UA 20P+T		Alimentation directe
	PC UA 30P+T		connecteur (différence sur site)

LEGENDE Cfa, reseau, DI

	Salle informatique
	Centrale Inondée
	Evacuation manuel (DI)
	Signal DI
	Signal (Bât pour know pass DI)

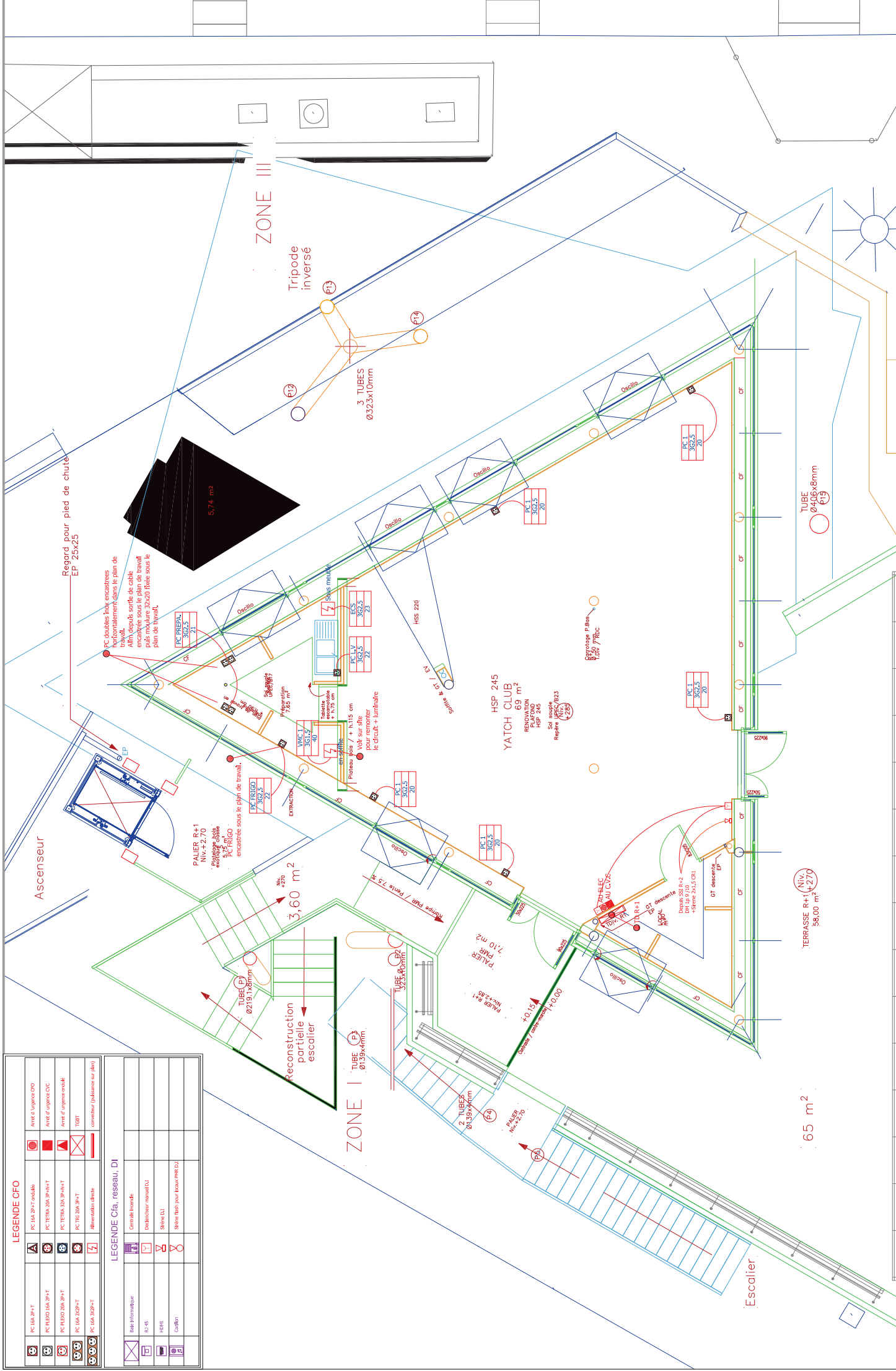

CF0/Cfa FOUÏ 2 / 2 ECH: 1 / 50	R + 1		
	Implantation des équipements et alimentations		
	Capitainerie Maréchal Joffre 34250 PALAVAS-LES-FLOTTES		
	Verifié par: E.G. Dessiné par: S.C. Date: 12/10/2021 09/02/2022 10/05/2022 21/07/2022 S.C. S.C. S.C. E.G. E.G. E.G.		
INDEX 0 Edition originale 1 mise à jour 2 mise à jour 3 DDE	Désignation Edition originale mise à jour mise à jour DDE	Date 12/10/2021 09/02/2022 10/05/2022 21/07/2022	Verifié par: E.G. S.C. S.C. S.C. E.G. E.G.

• **03 PLANS**

3.2-Capitainerie Palavas R+2

Indice	Désignation	Date
0	Edition originale	12/10/2021
1	mise a jour	09/02/2022
2	mise a jour	10/05/2022
3	DOE	21/07/2022

Nom de fichier : PalavasR+2.dwg	imprimé le: 21/07/2022	a: 09h00
---	----------------------------------	--------------------

Titre : CapitaineriePalavasR+2.exe	Dessiné par S.C	Vérifié par E.G
--	---------------------------	---------------------------

Affaire :

ELEVATION DE LA CAPITAINERIE Port de plaisance de Palavas-les-Flots

Implantation CFD / cfa R+2

Maître d'ouvrage : PALAVAS-LES-FLOTS 16 Boulevard Maréchal Joffre 34250 PALAVAS-LES-FLOTS
--

ENTREPRISE:

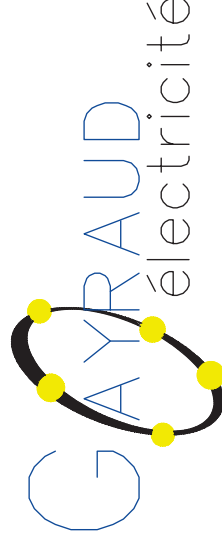

Z.A.E. La Plaine Tél. 04 67 59 47 10
34820 CLAPIERS Fax. 04 67 59 47 30

Maître d'oeuvre: Architecte : Mr. Cascales cascales@architectes.org 06 09 71 23 25
--

Bureau de contrôle: Mr. Dadone clemendadone@btp-consultants.fr 06 46 70 77 47

SPS: JMATEC jma@jmatec.fr 06 06 49 69 19
--

LEGENDE CFO ECL

	BASE PNEUMO 45LX, 1X10, 1P55		Hublot isolé triple
	Projecteur - détecteur		Tableau de commande éclairage
	Interrupteur VA et VENT		Interrupteur capacitif

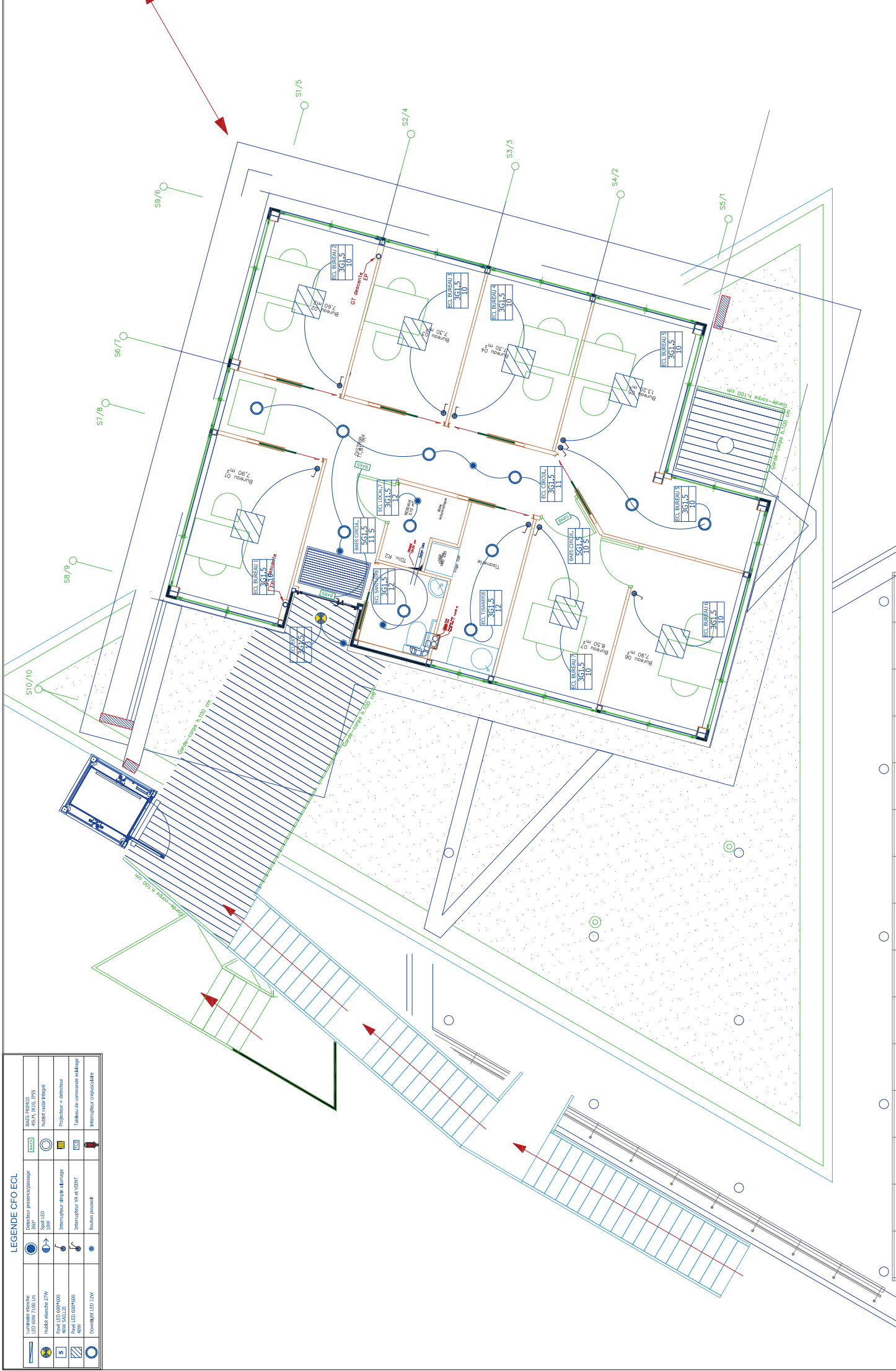

Capitaillerie 16 Boulevard Maréchal Joffre 34250 PALAYAVAS-LES-FLOTS	R + 2		CFO/ECL Implantation des équipements et alimentations		CFO/ECL
	Index	Désignation	Date	Dessiné par:	Vérifié par:
	0	Edition originale	12/10/2021	S.C	E.G
1	mise à jour	09/02/2022	S.C	E.G	
2	mise à jour	10/05/2022	S.C	E.G	
3	DOE	21/07/2022	S.C	E.G	

CAYRAUD
 SE electricité
 ZONE Industrielle des Cèdres
 Tél. : 04 67 99 41 10
 Mail : contact@cayraud-se.fr

• **04 SCHEMAS**

4.1-Schema du tableau divisionnaire R+1

4.2-Schema du tableau diviseionnaire R+2

• **04 SCHEMAS**

4.1-Schema du tableau divisionnaire R+1

Indice	Désignation	Date
0	Edition originale	12/10/2021
1	Modifications	09/02/2022
2	Modifications	10/05/2022
3	DOE	21/07/2022

Nom de fichier :		a:
PalavasTDR+1.dwg		21/07/2022
		09h00

Titre :	Dessiné par	Vérfié par
CapitaineriePalavasR+1.exe	S.C	E.G

Affaire :
ELEVATION DE LA CAPITAINERIE
Port de plaisance de Palavas-les-Flots

 TD R+1

Maître d'ouvrage : Capitainerie
 16 Boulevard Maréchal
 Joffre
 34250 PALAVAS-LES-FLOTS

ENTREPRISE:

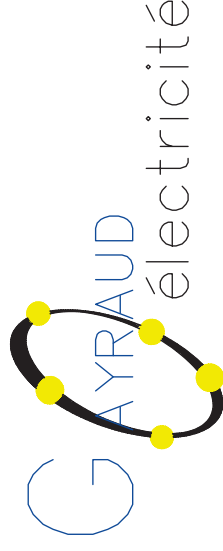

Z.A.E. La Plaine Tél. 04 67 59 47 10
 34820 CLAPIERS Fax.04 67 59 47 30

Maître d'oeuvre:
 Architecte : Mr Cascales
cascales@architectes.org
 06 09 71 23 25

Bureau de contrôle:
 Mr Dadone
clement.dadone@btp-consultants.fr
 06 46 70 77 47

SPS:
 JMATEC
jma@jmatec.fr
 06 06 49 69 19

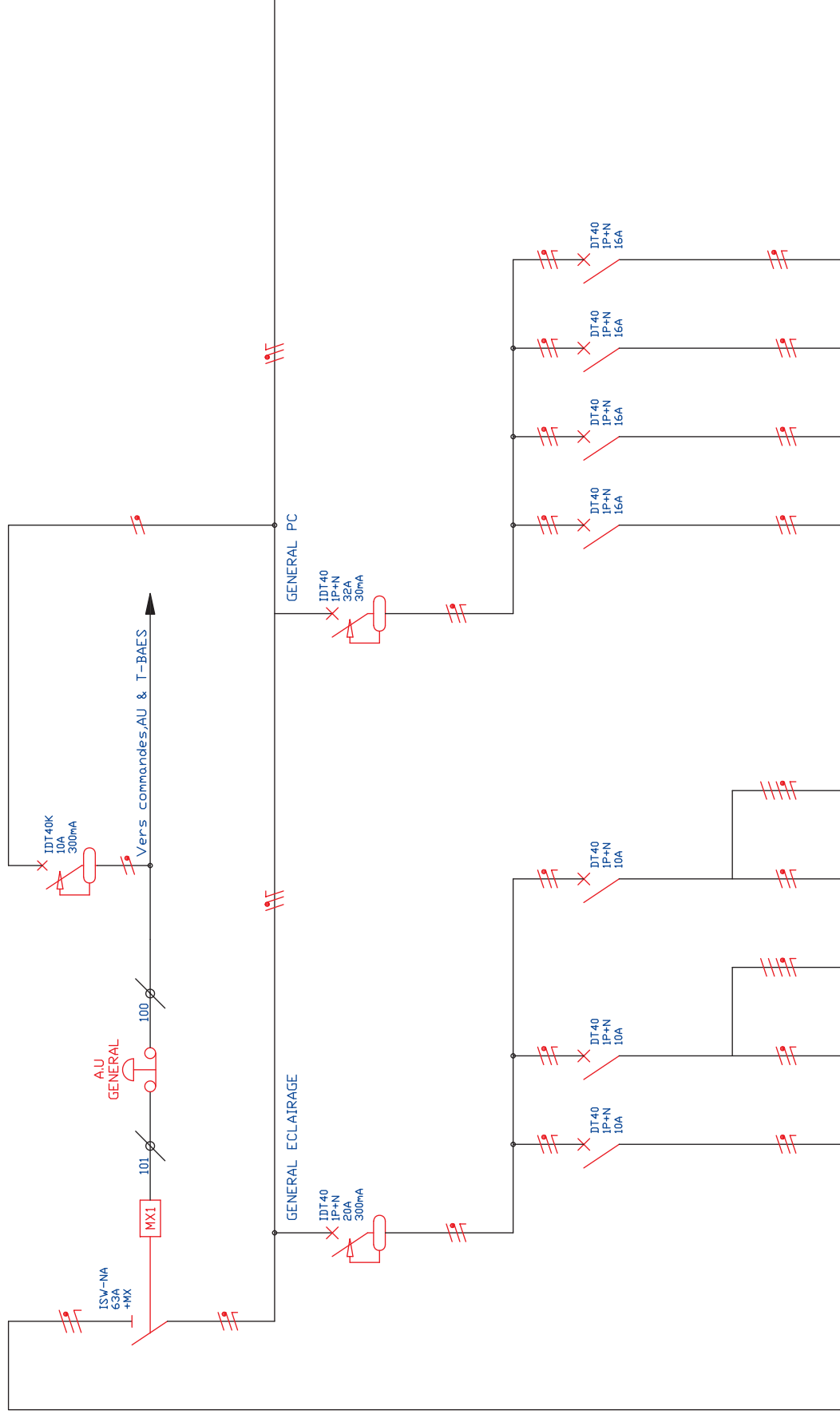

N° bornes	Type de câble	Section en mm2	Puissance(VA)	DESIGNATION DES CIRCUITS	PREPARATION	DATE	DESSINE PAR:	VERIFIE PAR:
10	R2V	3G1,5		GENERAL ECLAIRAGE	ECL 1 YACHT CLUB +SA 1' +LDCAL TECH +VV LED	12/10/2021	SC	SC
11	R2V	3G1,5			ECL 2 YACHT CLUB	09/02/2022	SC	SC
12	R2V	3G1,5			ECL EXTERIEUR	10/05/2022	SC	SC
12	R2V	3G1,5			ECL EXTERIEUR	21/07/2022	SC	SC
20	R2V	3G2,5			GENERAL PC			
21	R2V	3G2,5			PC 1 YACHT CLUB			
22	R2V	3G2,5			PC 2 PREPARATION			
23	R2V	3G2,5			PC 3 FRIGD + LV			
23	R2V	3G2,5			ECS			

- **04 SCHEMAS**

4.2-Schema du tableau divisionnaire R+2

Indice	Désignation	Date
0	Edition originale	26/10/2021
1	Modifications	09/02/2022
2	Modifications	10/05/2022
3	DOE	21/07/2022

Nom de fichier : PalavasTDR+2.dwg	imprimé le : 21/07/2022	a : 09h00
---	-----------------------------------	---------------------

Titre : CapitaineriePalavasR+2.exe	Dessiné par S.C	Vérifié par E.G
--	---------------------------	---------------------------

Affaire :
ELEVATION DE LA CAPITAINERIE
Port de plaisance de Palavas-les-Flots

 TD R+2

Maître d'ouvrage : Capitainerie
 16 Boulevard Maréchal
 Joffre
 34250 PALAVAS-LES-FLOTS

ENTREPRISE:

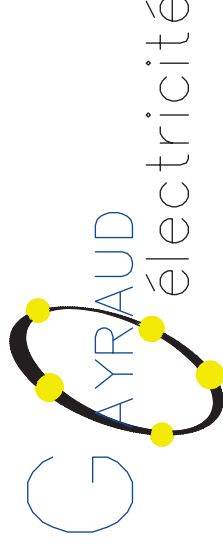

Z.A.E. La Plaine Tél. 04 67 59 47 10
 34820 CLAPIERS Fax.04 67 59 47 30

Maître d'oeuvre:
 Architecte : Mr Cascales
 cascales@architectes.org
 06 09 71 23 25

Bureau de contrôle:
 Mr Dadone
 clementdadone@btp-consultants.fr
 06 46 70 77 47

SPS:
 JMATEC
 jma@jmatec.fr
 06 06 49 69 19

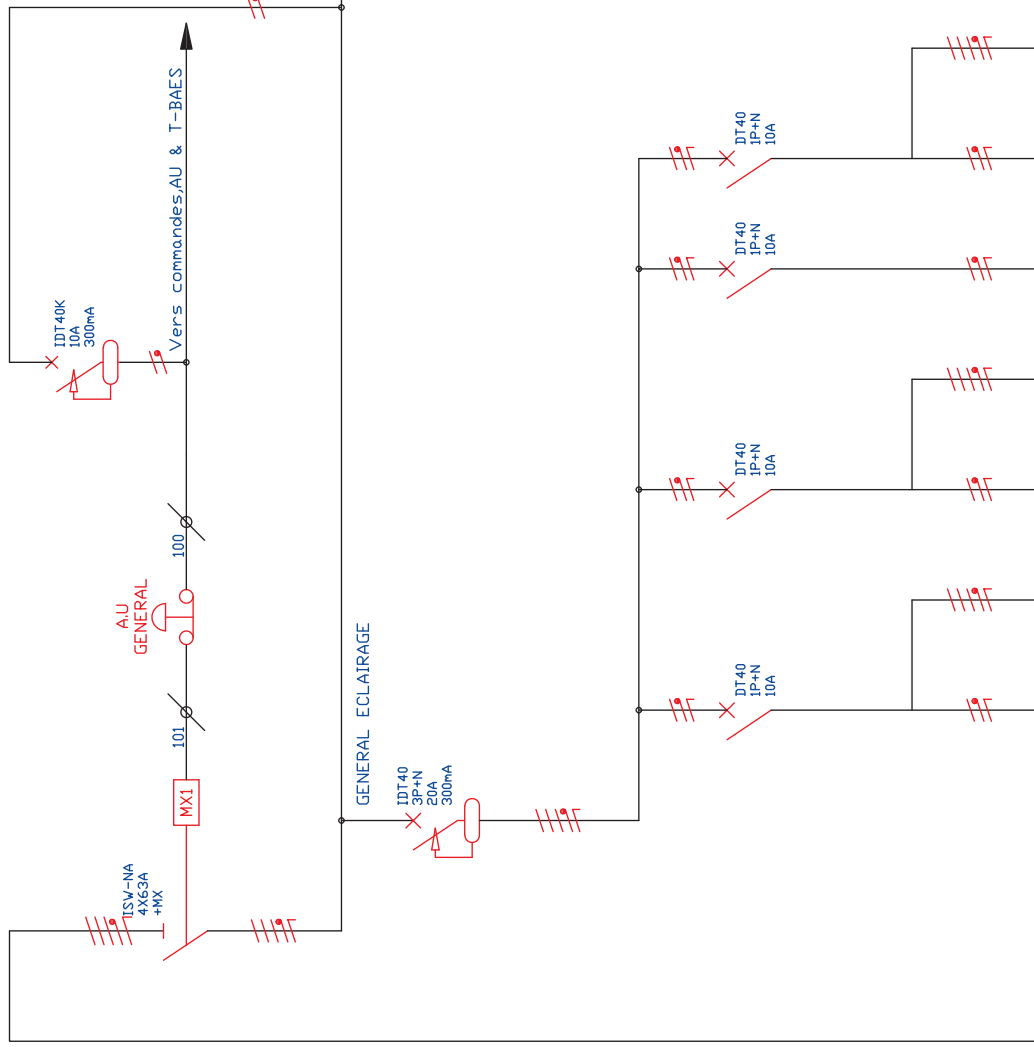

N° bornes	Type de câble	Section en mm2	Puissance(VA)	DESIGNATION DES CIRCUITS	VERIFIE PAR	DATE	DESCRIPTION
10	R2V	3G1,5		GENERAL ECLAIRAGE	SC	26/10/2021	Edition originale
11	R2V	3G1,5		BAES (BUREAU 7) CIRCULATION	SC	09/02/2022	Modifications
12	R2V	3G1,5		ECL Tisanderie, L.T. SANITAIRES	SC	10/05/2022	Modifications
13	R2V	3G1,5		ECL EXTERIEUR	SC	21/07/2022	Modifications
13	R2V	3G1,5		BAES ECL EXTERIEUR	SC		
20	R2V	3G2,5		GENERAL PC	SC		
21	R2V	3G2,5		PC MENAGE	SC		
22	R2V	3G2,5		PC 2 BUREAUX 4,5,6,7	SC		
23	R2V	3G2,5		PC TISANERIE 1	SC		
24	R2V	3G2,5		PC TISANERIE 2	SC		

Depuis folio 01

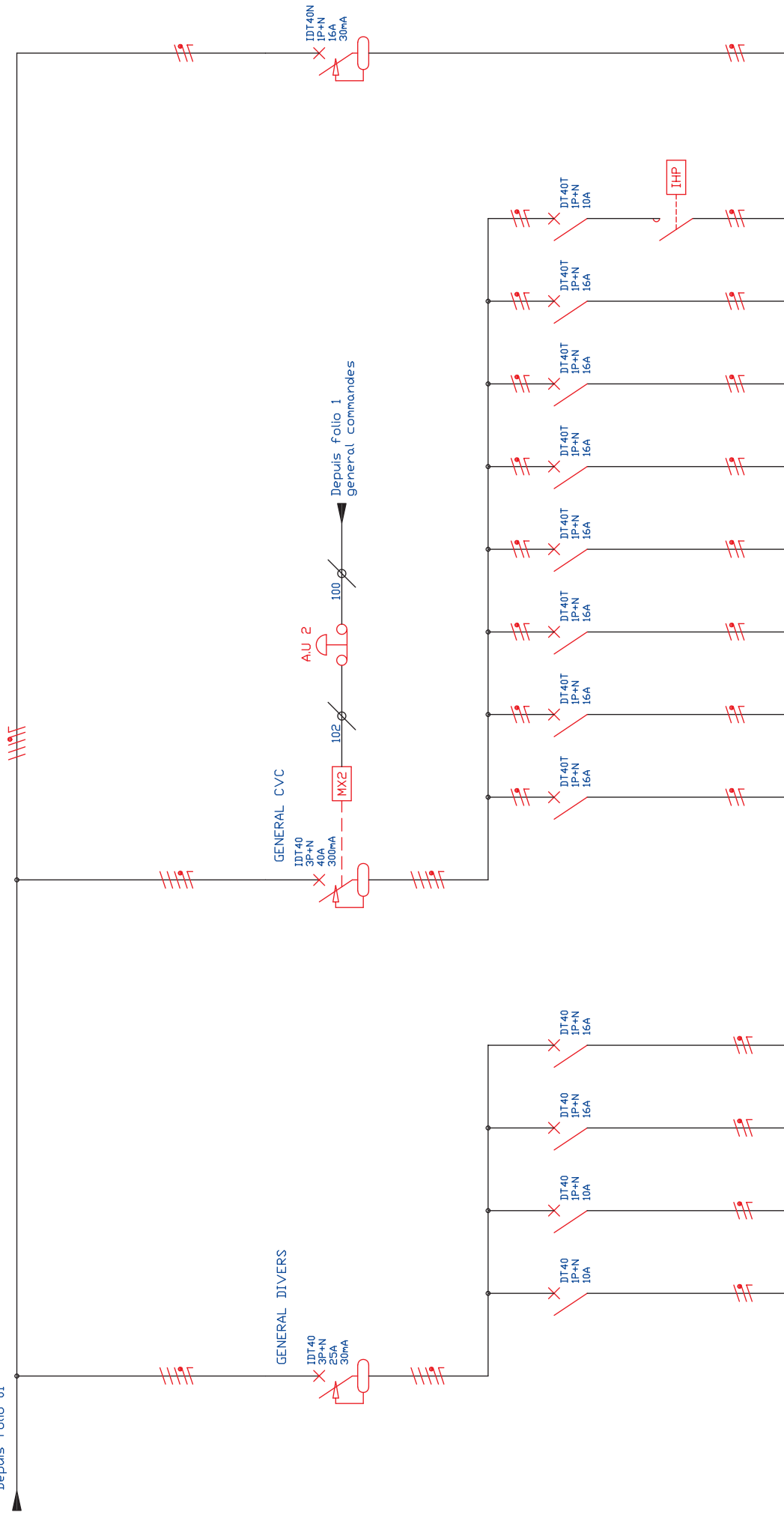

N° bornes	Type de câble	Section en mm ²	Puissance(VA)	DESCRIPTION	REVISION	DATE	DESSINE PAR:	VERIFIE PAR:
30 30	R2V	3G1,5		SS1	0	26/10/2021	S.C	E.G
31 31	R2V	3G1,5		INTRUSION	1	09/02/2022	S.C	E.G
32 32	R2V	3G2,5		PANNEAU RAYONNANT TISANERIE	2	10/05/2022	S.C	E.G
33 33	R2V	3G2,5		ECS	3	21/07/2022	S.C	E.G
40 40	R2V	3G2,5		GENERAL CVC				
41 41	R2V	3G2,5		CLIM 1				
42 42	R2V	3G2,5		CLIM 2				
43 43	R2V	3G2,5		CLIM 3				
44 44	R2V	3G2,5		CLIM 4				
45 45	R2V	3G2,5		CLIM 5				
46 46	R2V	3G2,5		CLIM 6				
47 47	R2V	3G1,5		VMC				
50 50	R2V	3G2,5		BAIE DE BRASSAGE				